



РУКОВОДСТВО
ПО ЭКСПЛУАТАЦИИ

XR190L
XR190СТ



Данное Руководство должно рассматриваться как неотъемлемая часть мотоцикла и передаваться следующему владельцу при его продаже.

Все сведения в данном Руководстве соответствуют состоянию выпускаемой продукции на дату подписания документа в печать. Компания Honda Motor Co., Ltd оставляет за собой право в любое время вносить любые изменения без предварительного предупреждения и без каких-либо обязательств со своей стороны.

Запрещается воспроизводить данное издание полностью или частично без письменного разрешения правообладателя.

Иллюстрации, представленные в данном Руководстве по эксплуатации, могут не совпадать с вашим мотоциклом.

Поздравляем Вас с приобретением нового мотоцикла Honda! Становясь владельцем данного мотоцикла, вы вливаетесь во всемирную счастливую семью людей, имеющих возможность в полной мере насладиться всеми преимуществами продукции компании Honda, которая имеет репутацию производителя товаров исключительно высокого качества.

Для обеспечения вашей безопасности и получения удовольствия от управления данным мотоциклом:

- Внимательно прочитайте данное Руководство по эксплуатации.
- Неукоснительно соблюдайте все требования, рекомендации и процедуры, изложенные в Руководстве.
- Особое внимание уделите информации о безопасности, содержащейся в Руководстве и на мотоцикле.
- Следующими кодами в данном Руководстве обозначаются страны.
- На иллюстрациях данного руководства изображена модель в комплектации XR190L LA.

Регионы поставки

XR190L

Код страны	Страна
LA, II LA, III LA,	Латинская Америка, Боливия, Эквадор, Гватемала, Сальвадор, Коста-Рика, Гондурас, Никарагуа, Панама
III LA	Латинская Америка, Парагвай, Уругвай
V LA, VI LA	Латинская Америка, Гайана, Белиз, Гаити, Доминиканская Республика, Ямайка, Тринидад и Тобаго
PE, III PE, IV PE	Перу
DK	Общий экспорт, Непал
MX	Мексика
III CL, IV CL	Чили

XR190CT

LA, II LA, III LA,	Латинская Америка, Эквадор, Боливия, Гватемала, Коста-Рика, Гондурас, Никарагуа, Сальвадор
III LA	Латинская Америка, Парагвай, Уругвай
V LA, VI LA	Латинская Америка, Гайана, Гаити,
PE, III PE, IV PE	Перу
UN	Украина, Нигерия, Кения, Бурунди, ДРК, Мозамбик, Уганда, Мадагаскар, Ангола, Замбия, Маврикий, Малави, Зимбабве, Сейшельские острова, Кот-д'Ивуар, Гана, Гвинея, Сьерра-Леоне, Того, Бенин, Буркина-Фасо, Камерун, Тунис, Судан, Танзания
U	Австралия, Новая Зеландия

Предупреждения об опасности

Ваша безопасность и безопасность окружающих исключительно важны. Поэтому управление мотоциклом в полном соответствии с правилами безопасности является вашей прямой обязанностью.

Соответствующая информация по мерам предосторожности, размещенная на предупреждающих наклейках на самом мотоцикле и в Руководстве по эксплуатации, призвана облегчить задачу обеспечения безопасности вождения. Эта информация служит для предупреждения о ситуациях, в которых существует опасность причинения вреда вам и окружающим людям.

Конечно, невозможно предостеречь обо всех рисках, связанных с управлением или обслуживанием мотоцикла. Поэтому всегда опирайтесь на здравый смысл, проявляйте осмоторительность и осторожность.

Важная информация, относящаяся к безопасности, будет встречаться вам в различном виде, в том числе:

- Предупреждающие наклейки на самом мотоцикле.
- Информация, относящаяся к безопасности — перед которой помещен символ внимания  и одно из трех сигнальных слов: ОПАСНОСТЬ, ПРЕДУПРЕЖДЕНИЕ или ВНИМАНИЕ. Эти сигнальные слова означают следующее:



ОПАСНОСТЬ

Вы **ПОГИБНЕТЕ** или **ПОЛУЧИТЕ ТЯЖЕЛЫЕ УВЕЧЬЯ**, если будете игнорировать данное предупреждение.



ПРЕДУПРЕЖДЕНИЕ

Вы можете **ПОГИБНУТЬ** или **ПОЛУЧИТЬ ТЯЖЕЛЫЕ УВЕЧЬЯ**, если будете игнорировать данное предупреждение.



ВНИМАНИЕ

Вы можете **ПОЛУЧИТЬ ТРАВМЫ**, если будете игнорировать данное предупреждение.

Другая важная информация по безопасности содержится в следующих разделах:

ПРИМЕЧАНИЕ

Эта информация поможет избежать повреждения мотоцикла и причинения ущерба чужой собственности и окружающей среде.

Содержание

Безопасность мотоцикла Стр. 2

Эксплуатация Стр. 20

Техническое обслуживание Стр. 36

Поиск и устранение неисправностей Стр. 78

Информация Стр. 89

Технические характеристики Стр. 101

Безопасность мотоцикла

В данном разделе содержится информация о мерах безопасности при управлении мотоциклом.

Пожалуйста, внимательно прочитайте данный раздел.

Меры обеспечения безопасности.....	Стр. 3
Предупреждающие наклейки.....	Стр. 7
Правила безопасности.....	Стр. 12
Меры предосторожности при вождении.....	Стр. 14
Дополнительное оборудование и внесение изменений в конструкцию.....	Стр. 17
Основы безопасного вождения в условиях бездорожья.....	Стр. 18
Перевозка грузов.....	Стр. 19

Меры обеспечения безопасности

Для обеспечения безопасности следуйте нижеприведенным указаниям:

- Выполняйте все проверки и процедуры, описанные в Руководстве.
- Перед заправкой топливом останавливайте двигатель и следите, чтобы рядом не было источников искр и открытого пламени.
- Не запускайте двигатель в закрытом или частично открытом помещении. Оксид углерода, содержащийся в отработавших газах, смертельно опасен.

Всегда используйте шлем

Это доказанный факт: шлемы и специальная мотоэкипировка существенно снижают количество и тяжесть травм. Всегда пользуйтесь сертифицированным шлемом и мотоэкипировкой. (➡ Стр. 12)

Перед поездкой

XR190L

Категорически запрещается управлять мотоциклом в состоянии алкогольного и наркотического опьянения, при недомогании и потере внимания. Водитель и пассажир обязаны во время движения использовать сертифицированные шлемы и мотоэкипировку. Объясните пассажиру, что при езде он должен держаться за специальные поручни или за вашу талию и всегда держать ноги на подножках, даже если мотоцикл остановился.

XR190CT

Категорически запрещается управлять мотоциклом в состоянии алкогольного и наркотического опьянения, при недомогании и потере внимания. Водитель обязан во время движения использовать сертифицированные шлемы и мотоэкипировку.

см. продолжение

Уделите время для изучения мотоцикла и практики вождения

Даже если у вас есть опыт вождения других мотоциклов, необходимо попрактиковаться в безопасном месте в управлении именно этим мотоциклом, чтобы привыкнуть к его поведению, размерам, массе и расположению органов управления.

Проявляйте осмотрительность при езде

Внимательно отслеживайте движение транспортных средств рядом с вами. Не надейтесь на то, что другие водители видят вас. Будьте готовы к экстренному торможению и маневрированию для ухода от столкновения.

Сделайте так, чтобы вы были заметны на дороге

Чтобы сделать себя более заметным, особенно ночью, надевайте яркую светоотражающую одежду, занимайте такое положение на дороге, чтобы другие водители могли вас видеть, сигнализируйте перед поворотом или сменой полосы движения и при необходимости пользуйтесь звуковым сигналом.

Будьте бдительны и внимательны

Езда по бездорожью полна неожиданностей и различных опасностей. Непрерывно отслеживайте местность по ходу движения мотоцикла на предмет появления крупных булыжников, крутых поворотов и иных препятствий. Поддерживайте безопасную скорость движения, которая позволит заблаговременно обнаружить дорожные препятствия и своевременно среагировать на их появление.

Двигайтесь с учетом своих возможностей

Управляйте мотоциклом в пределах своих возможностей и не двигайтесь быстрее, чем позволяют дорожные условия. Усталость и невнимательность могут отразиться на вашей способности правильно оценивать ситуацию и безопасно управлять мотоциклом.

Запрещается перевозить пассажиров

XR190CT

Данная модель не оснащена седлом, поручнями или подножками для перевозки пассажиров.

Не управляйте мотоциклом после употребления алкоголя или наркотических средств

Алкоголь и наркотические средства абсолютно несовместимы с вождением. Даже небольшая доза алкоголя существенно снижает способность реагировать на изменения дорожной обстановки и ухудшает реакцию. То же самое относится и к наркотическим средствам. Поэтому не управляйте мотоциклом после употребления алкоголя или наркотических средств и не позволяйте делать это другим.

Содержите мотоцикл в полностью исправном состоянии

Очень важно содержать мотоцикл в полностью исправном состоянии обеспечивающем безопасность его эксплуатации. Проведение ремонтных работ в полевых условиях вдали от ремонтных мастерских подчас невозможно. Необходимо проводить визуальный осмотр мотоцикла перед каждой поездкой и соблюдать регламент технического обслуживания. Никогда не превышайте предельную массу груза (→ Стр. 19) и не вносите изменения в конструкцию мотоцикла. Не устанавливайте дополнительное оборудование, если это делает мотоцикл небезопасным (→ Стр. 17).

Если вы попали в аварию

Личная безопасность имеет наивысший приоритет. Если в результате аварии вы или кто-то еще получили травмы, необходимо оценить степень тяжести полученных травм и решить, есть ли возможность продолжать движение. При необходимости вызовите скорую помощь. Если в аварии пострадали другие люди или транспортные средства, соблюдайте действующее местное законодательство, регламентирующее действия в таких ситуациях.

Если ваше состояние позволяет продолжить движение, то, прежде чем ехать дальше, переведите выключатель зажигания в положение  (Off) (Выкл) и проверьте состояние мотоцикла. Проверьте, нет ли утечек жидкостей. Проверьте надежность затяжки резьбовых соединений, а также органы управления, тормоза и колеса. Двигайтесь медленно и будьте внимательны.

Мотоцикл может получить повреждения, которые проявляются не сразу. Как можно скорее доставьте мотоцикл к официальному дилеру Honda для проверки.

см. продолжение

Опасность отравления оксидом углерода

Отработавшие газы содержат токсичный оксид углерода, который представляет собой бесцветный газ без запаха. Вдыхание оксида углерода может привести к потере сознания и смерти.

При работе двигателя в закрытом помещении (или даже в частично закрытом помещении) воздух может содержать опасную концентрацию оксида углерода. Не оставляйте мотоцикл с работающим двигателем в гараже или иных помещениях.



ПРЕДУПРЕЖДЕНИЕ

При работе двигателя в закрытом помещении (даже в частично закрытом помещении) концентрация оксида углерода в воздухе может быстро достичь критического уровня. Вдыхание этого газа, который не имеет цвета и запаха, может привести к потере сознания и смерти. Работа двигателя разрешается только вне помещений при условии обеспечения достаточной вентиляции.

Предупреждающие наклейки

Ниже приведены расшифровки предупреждающих наклеек. Некоторые из них предупреждают о потенциальной опасности серьезного травмирования. Другие содержат важную информацию, относящуюся к безопасности. Внимательно изучите их содержание и не удаляйте их.

Если предупреждающие наклейки отклеились, или текст на них стал трудночитаем, обратитесь к официальному дилеру Honda для их замены.

Предупреждающие наклейки содержат определенные пиктограммы. Расшифровка значений пиктограмм и предупреждающих наклеек дана ниже.



Внимательно ознакомьтесь с Руководством по эксплуатации.



Внимательно ознакомьтесь с Руководством по ремонту. В целях безопасности рекомендуется доверить выполнение сервисных операций официальному дилеру Honda.

ОПАСНОСТЬ (на КРАСНОМ фоне)

Вы **ПОГИБНЕТЕ** или **ПОЛУЧИТЕ ТЯЖЕЛЫЕ УВЕЧЬЯ**, если будете игнорировать данное предупреждение.



ПРЕДУПРЕЖДЕНИЕ (на ОРАНЖЕВОМ фоне)

Вы можете **ПОГИБНУТЬ** или **ПОЛУЧИТЬ ТЯЖЕЛЫЕ УВЕЧЬЯ**, если будете игнорировать данное предупреждение.

ВНИМАНИЕ (на ЖЕЛТОМ фоне)

Вы можете **ПОЛУЧИТЬ ТРАВМЫ**, если будете игнорировать данное предупреждение.

см. продолжение



ПРЕДУПРЕЖДЕНИЕ НА АККУМУЛЯТОРНОЙ БАТАРЕЕ

- Держите аккумуляторные батареи вдали от источников искр и огня. Во время работы аккумуляторная батарея выделяет взрывоопасный горючий газ.
- При работе с аккумуляторной батареей надевайте защитные очки и резиновые перчатки, иначе вы можете получить химические ожоги или лишиться зрения при контакте с электролитом.
- Не позволяйте детям и другим людям прикасаться к аккумуляторной батарее, если они не понимают опасности, связанной с ней, или не умеют с ней обращаться.
- Обращайтесь с электролитом предельно аккуратно, поскольку он представляет собой раствор серной кислоты. Попадание электролита на кожные покровы или в глаза чревато химическими ожогами или потерей зрения.
- Внимательно прочитайте Руководство и убедитесь, что понимаете его, прежде чем приступать к работе с аккумуляторной батареей. Пренебрежение данными правилами может привести к травмам и повреждению мотоцикла.
- Запрещается использовать аккумуляторную батарею при низком уровне электролита. Это может привести к взрыву аккумуляторной батареи и тяжелым травмам.

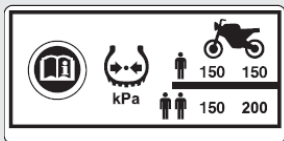
**ИНФОРМАЦИЯ О ШИНАХ**

Для моделей XR190L типа SA, II SA

Давление воздуха в холодных шинах:

[Только водитель]

Передняя 150 кПа (1,50 кгс/см²)Задняя 150 кПа (1,50 кгс/см²)

Давление воздуха в холодных шинах:

[Водитель и пассажир]

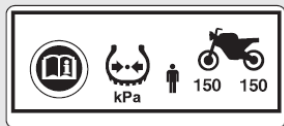
Передняя 150 кПа (1,50 кгс/см²)Задняя 200 кПа (2,00 кгс/см²)**ИНФОРМАЦИЯ О ШИНАХ**

Для моделей XR190ST типа DK, IIDK, U, II, U

Давление воздуха в холодных шинах:

[Только водитель]

Передняя 150 кПа (1,50 кгс/см²)Задняя 150 кПа (1,50 кгс/см²)

см. продолжение



НАПОМИНАНИЕ О ТЕХНИКЕ БЕЗОПАСНОСТИ

Всегда пользуйтесь сертифицированным шлемом и мотоэкипировкой.

ТРЕБОВАНИЯ К ТОПЛИВУ

Рекомендуемое октановое число: 90 (по исследовательскому методу) или выше



ИНФОРМАЦИЯ О ПРИВОДНОЙ ЦЕПИ

Следите за тем, чтобы цепь была натянута и смазана надлежащим образом.
Провисание приводной цепи: 20 - 30 мм

**НАПОМИНАНИЕ О МАКСИМАЛЬНОЙ МАССЕ ПЕРЕВОЗИМОГО ГРУЗА**

Для моделей XR190L

Максимальная масса перевозимого груза не должна превышать **5 кг**.

Для моделей XR190CT

Максимальная масса перевозимого груза не должна превышать **20 кг**.

Для моделей U типа

Максимальная масса перевозимого груза не должна превышать **1 кг**.**НАПОМИНАНИЕ О ФИЛЬТРУЮЩЕМ ЭЛЕМЕНТЕ ВОЗДУХООЧИСТИТЕЛЯ**

Для моделей XR190L типов III LA, V LA, VI LA, III CL, IV CL, MX

Для моделей XR190CT типов UN, III LA, V LA, VI LA

Очистка фильтрующего элемента воздухоочистителя с помощью продувки воздухом или любым другим способом может ухудшить его свойства и привести к попаданию пыли.

Техническое обслуживание данного элемента должно производиться официальным дилером Honda.

Правила безопасности

- При езде на мотоцикле будьте внимательны, держите руки на руле, а ноги на подножках.
- **XR190L**
Во время езды пассажир должен держаться руками за пассажирский ремешок или за талию водителя, а ноги должен держать на пассажирских подножках.
- **XR190L**
Принимайте меры по обеспечению безопасности пассажира и других участников дорожного движения.
- **XR190CT**
Принимайте меры по обеспечению безопасности других участников дорожного движения.

Защитная экипировка

XR190L

Водитель и пассажир обязаны во время движения использовать сертифицированные шлемы, защиту глаз и яркую, хорошо заметную защитную одежду. Не надевайте слишком свободные вещи, которые могут попасть в движущиеся части мотоцикла. При езде учитывайте погодные и дорожные условия.

XR190CT

Водитель обязан во время движения использовать сертифицированный шлем, защиту глаз и яркую, хорошо заметную защитную одежду. Не надевайте слишком свободные вещи, которые могут попасть в движущиеся части мотоцикла. При езде учитывайте погодные и дорожные условия.

Шлем

Сертифицированный в соответствии со стандартами безопасности, хорошо заметный, соответствующий вашему размеру.

- Шлем должен плотно сидеть на голове, но при этом не вызывать дискомфорта. Ремешок шлема должен быть застегнут.
- Шлем должен иметь прозрачное, не искажающее видимость забрало. Если конструкцией шлема таковое не предусмотрено, необходимо использовать иные сертифицированные средства защиты глаз.



ПРЕДУПРЕЖДЕНИЕ

Управление мотоциклом без шлема повышает риск серьезной травмы или смертельного исхода при дорожно-транспортном происшествии.

XR190L

Водитель и пассажир обязаны во время движения использовать сертифицированные шлемы и мотоэкипировку.

XR190CT

Водитель обязан во время движения использовать сертифицированный шлем и мотоэкипировку.

Перчатки

Полнопалые, кожаные, с высокой стойкостью к истиранию.

Мотоботы или специальные ботинки

Прочные мотоботы или ботинки с подошвой, препятствующей скольжению, и с защитой лодыжек.

Куртка и брюки

Хорошо заметная куртка с длинными рукавами и защитными элементами и прочные мотоштанты (или мотокомбинезон).

Специальная экипировка для езды по бездорожью

Обычная мотоэкипировка может подойти для обычной езды по бездорожью. Однако для экстремальной езды вам потребуются специальная экипировка для езды по бездорожью. В дополнение к шлему и средствам защиты для глаз рекомендуется использовать мотоциклетные ботинки и перчатки, брюки с защитой для коленей и бедер и куртку с защитой для локтей/груди/плеч.

Меры предосторожности при вождении

Период обкатки

На протяжении первых 500 км пробега нового мотоцикла рекомендуется придерживаться указанных ниже ограничений и рекомендаций. Это обеспечит надежность мотоцикла и сохранение рабочих характеристик в дальнейшей эксплуатации.

- Избегайте резких разгонов и не трогайтесь с места с полностью открытой дроссельной заслонкой.
- Избегайте резких торможений и ударных нагрузок при переключении на пониженные передачи.
- Езьте спокойно.

Торможение

Соблюдайте следующие рекомендации:

- Избегайте резких торможений и ударных переключений на пониженные передачи.
 - ▶ Резкое торможение может нарушить устойчивость мотоцикла.
 - ▶ По возможности выполняйте торможение до входа в поворот, иначе колеса могут начать скользить.
- Будьте особенно внимательны на дорожных покрытиях с низким сцеплением.
 - ▶ На таких покрытиях блокировка колес на торможении происходит при меньшем тормозном усилии; кроме того, возрастает тормозной путь.
- Избегайте частых интенсивных торможений.
 - ▶ Слишком частые интенсивные торможения, например, на протяженном спуске, могут привести к перегреву тормозных механизмов, что снизит эффективность торможения. Для замедления мотоцикла используйте торможение двигателем совместно с прерывистым использованием тормозов.
- Для достижения максимальной эффективности торможения используйте педаль и рычаг тормоза одновременно.

Торможение двигателем

Торможение двигателем при отпущенной рукоятке акселератора помогает замедлить мотоцикл. Для более эффективного снижения скорости по мере замедления переключайтесь на пониженные передачи. Применяйте торможение двигателем совместно с прерывистым использованием тормозов для замедления мотоцикла на затяжных спусках.

Езда по мокрой дороге или в дождь

Коэффициент сцепления дорожного покрытия снижается при намокании; кроме того, влажные тормозные механизмы менее эффективны, чем сухие. Будьте предельно внимательны при торможении на мокрой дороге. Если тормозные механизмы намокли, просушите их, выполнив несколько циклов торможения на низкой скорости.

см. продолжение

Стоянка

- Установите мотоцикл на ровной горизонтальной площадке.
- Если нужно оставить мотоцикл на неровной поверхности, устанавливайте его так, чтобы он не мог сдвинуться или упасть.
- Убедитесь, что нагретые части мотоцикла не контактируют с горючими материалами.
- Не прикасайтесь к двигателю, выпускной трубе с глушителем, тормозам и другим нагретым агрегатам до тех пор, пока они не остынут.
- Чтобы снизить вероятность угона мотоцикла, запирайте рулевую колонку и забирайте с собой ключи, когда оставляете мотоцикл без присмотра.
- Рекомендуется использовать дополнительное против угонное устройство.

Постановка мотоцикла на боковой упор

1. Остановите двигатель.
2. Опустите боковой упор.
3. Медленно наклоните мотоцикл влево, пока он полностью не установится на упор.

4. Поверните руль влево до упора.
 - ▶ Поворот руля вправо снизит устойчивость мотоцикла и может привести к падению.
5. Переведите выключатель зажигания в положение LOCK (блокировка) и извлеките из него ключ. (➡ Стр. 28)

Заправка топливом и требования к применяемому топливу

Для защиты двигателя, топливной системы и каталитического нейтрализатора соблюдайте следующие рекомендации:

- Применяйте только неэтилированный бензин.
- Используйте только топливо с рекомендуемым октановым числом. Использование топлива с низким октановым числом чревато падением мощности двигателя.
- Не используйте топливо с высоким содержанием спирта. (➡ Стр. 99)
- Запрещается использовать загрязненный бензин или смесь бензина с маслом.
- Не допускайте попадания в топливный бак грязи, пыли или воды.

Дополнительное оборудование и внесение изменений в конструкцию

Настоятельно не рекомендуется использовать дополнительное оборудование, которое не было специально разработано компанией Honda для данного мотоцикла, равно как и вносить изменения в конструкцию мотоцикла. В противном случае мотоцикл может стать небезопасным.

Изменение конструкции также может привести к отмене действия гарантии производителя на мотоцикл. Кроме того, внесенные изменения могут сделать незаконным использование мотоцикла на дорогах общего пользования. Перед установкой оборудования на мотоцикл убедитесь, что это не скажется на безопасности и законности эксплуатации.



ПРЕДУПРЕЖДЕНИЕ

Установка нерекомендованного дополнительного оборудования или внесение в конструкцию мотоцикла недопустимых изменений чреваты аварией с серьезными последствиями или летальным исходом.

Необходимо следовать всем требованиям данного Руководства по использованию дополнительного оборудования и внесению изменений в конструкцию.

Эксплуатация данного мотоцикла с прицепом или коляской запрещена. Конструкция мотоцикла не предусматривает его эксплуатацию с прицепом или коляской. Их использование серьезно нарушит управляемость мотоцикла.

Основы безопасного вождения в условиях бездорожья

Перед тем как приступить к вождению по пересеченной местности, потренируйтесь на ровной площадке, на которой отсутствуют помехи для движения.

- Всегда соблюдайте требования местного законодательства, касающиеся вождения в условиях бездорожья.
- Для проезда по частным владениям заблаговременно получайте соответствующие разрешения. Не въезжайте в запретные зоны и выполняйте требования знаков «въезд запрещен».
- Совершайте поездки с другом, управляющим другим мотоциклом, чтобы в непредвиденной ситуации иметь возможность прийти на помощь.
- Знакомство с конструкцией мотоцикла может пригодиться в случае если неисправность произойдет вдали от ремонтных мастерских.
- Реально оценивайте свои возможности и способности, никогда не двигайтесь быстрее, чем позволяют дорожные условия.
- При езде по незнакомой местности двигайтесь осторожно. Булыжники, ямы и канавы представляют опасность.
- Для большинства внедорожных трасс использование глушителя является обязательным. Не изменяйте конструкцию выпускной системы. Помните, что чрезмерный шум раздражает людей и вредит имиджу мотоциклистов.

Перевозка грузов

- Перегрузка вызовет ухудшение управляемости, тормозных свойств и устойчивости мотоцикла. Во время движения поддерживайте безопасную скорость мотоцикла, соответствующую массе перевозимого на нем груза.
- Не превышайте ограничение по массе груза. Максимальная грузоподъемность/максимально допустимая масса перевозимого багажа. ➔ Стр. 101
- Надежно крепите груз так, чтобы он находился ближе к центру масс мотоцикла и был сбалансирован с обеих сторон.
- Не размещайте груз возле глушителя и не загораживайте грузом приборы освещения.

Также следуйте данным рекомендациям при езде по бездорожью и пересеченной местности:

- Ни при каких обстоятельствах не перевозите пассажира.
- Груз должен иметь небольшие объём и массу. Удостоверьтесь в том, что он не может зацепиться за ветки кустов или прочие объекты, а также что он не мешает управлять мотоциклом и сохранять равновесие.



ПРЕДУПРЕЖДЕНИЕ

XR190L

Перегрузка мотоцикла или неправильное размещение груза может привести к аварии с серьезными последствиями, травмами или смертельным исходом.

XR190CT

Перегрузка мотоцикла, неправильное размещение груза или перевозка пассажира может привести к аварии с серьезными последствиями, травмами или смертельным исходом.

Необходимо строго соблюдать ограничения по весу груза и неукоснительно выполнять рекомендации данного Руководства.

Расположение узлов и механизмов

Для моделей XR190L

Эксплуатация



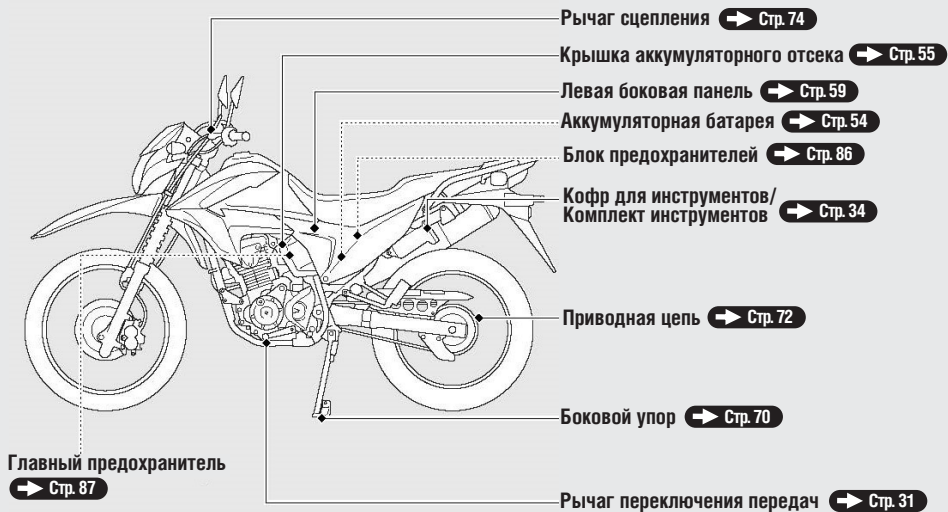

см. продолжение

Расположение узлов и механизмов *(продолжение)*

Для моделей XR190CT

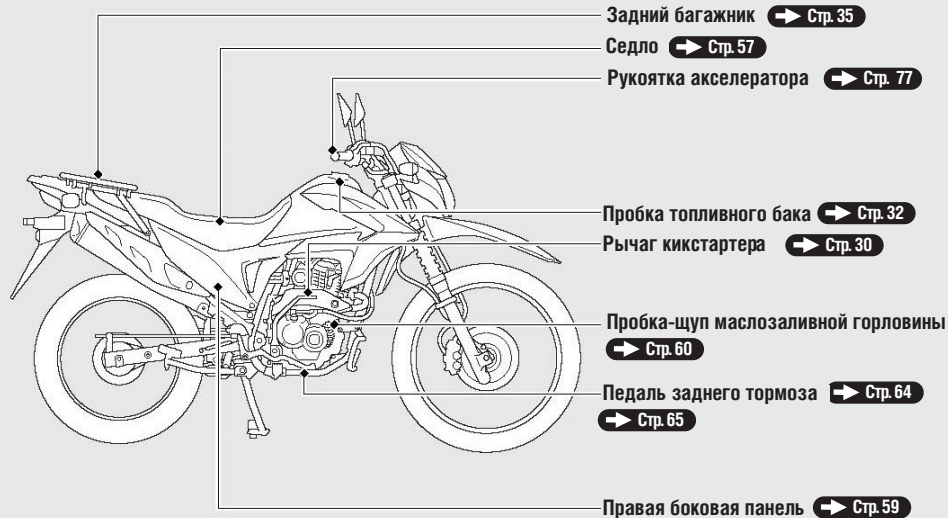

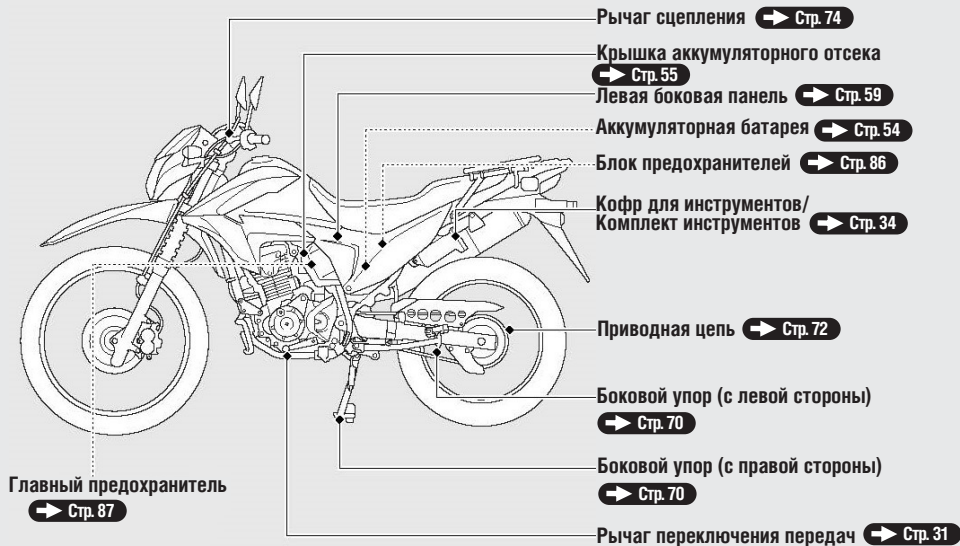

Панель приборов



ПРИМЕЧАНИЕ

Если указатель уровня топлива приближается к первому делению (E), следует заправить топливный бак. В противном случае, возможны перебои в работе двигателя и повреждение каталитического нейтрализатора.

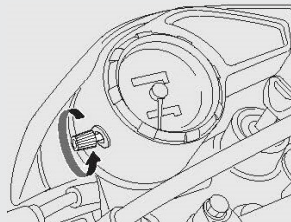

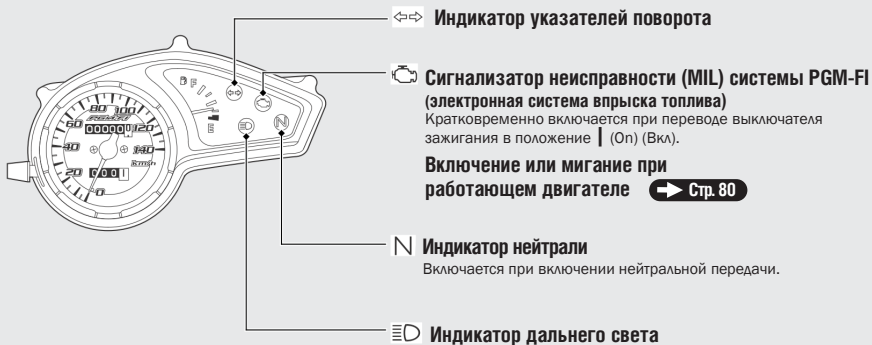

Индикаторы и сигнализаторы

Если какой-либо индикатор или сигнализатор не включается в установленном режиме, обратитесь к официальному дилеру Honda для проверки мотоцикла.



Выключатель зажигания

Включение / выключение электрооборудования, блокировка руля.

- ▶ Ключ может быть извлечен, только когда выключатель зажигания находится в положении  (Off) (Выкл) или  (Lock) (Блокировка).



см. продолжение

Переключатели *(продолжение)*

Замок руля

Блокирует руль на время стоянки, предотвращая угон мотоцикла.

Рекомендуется использовать U-образный противоугонный блокиратор колеса.

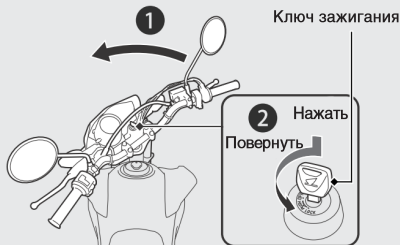

Блокировка

- 1 Поверните руль влево до упора.
- 2 Нажмите на ключ и поверните его в положение  (Lock) (Блокировка).
 - ▶ Если ключ не поворачивается в положение блокировки, слегка покачайте руль из стороны в сторону.
- 3 Извлеките ключ.

Разблокировка

Вставьте ключ в выключатель зажигания, нажмите на него и поверните в положение  (Off) (Выкл).

Пуск двигателя

Запускайте двигатель, выполняя нижеописанные действия вне зависимости от того, холодный двигатель или прогретый.

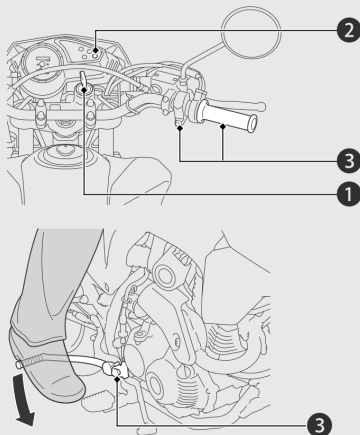

ПРИМЕЧАНИЕ

- Если двигатель не запускается в течении 5 секунд работы стартера, переведите выключатель зажигания в положение \bigcirc (Off) (Выкл) и подождите 10 секунд до следующей попытки пуска, чтобы избежать ускоренной разрядки аккумуляторной батареи.
- Длительная стоянка с работающим двигателем, а также длительная работа двигателя на повышенных оборотах могут привести к повреждению двигателя и выпускной системы.
- Не используйте кикстартер при работающем двигателе, так как это может привести к повреждению двигателя. Не прилагайте чрезмерных усилий к рычагу кикстартера.
- Поднимите рычаг кикстартера в вертикальное положение после запуска двигателя.

- 1 Переведите выключатель зажигания в положение I (On) (Вкл).
- 2 Включите в коробке передач нейтраль (загорится индикатор нейтрالي N).
- 3 с помощью кнопки электростартера
При полностью закрытой дроссельной заслонке нажмите кнопку электростартера. Отпустите кнопку, как только двигатель запустится.

Пуск двигателя (продолжение)

с помощью кикстартера

Слегка нажмите на рычаг кикстартера, пока не почувствуете сопротивление. Затем отпустите рычаг кикстартера, чтобы он вернулся в верхнее положение. При полностью закрытой дроссельной заслонке, резким быстрым движением нажмите на рычаг кикстартера до его нижнего положения.

Если не получается запустить двигатель

Если запустить двигатель не получается, слегка приоткройте дроссельную заслонку (примерно на 3 мм без учета свободного хода).

Около 3 мм без учёта свободного хода

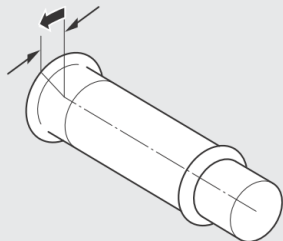

Если двигатель не запускается:

с помощью электростартера

- ① Полностью откройте дроссельную заслонку и в течение 5 секунд держите нажатой кнопку электростартера.
- ② Повторите обычную процедуру пуска двигателя.
- ③ Если холостой ход после запуска двигателя неустойчив, немного приоткройте дроссельную заслонку.
- ④ Если двигатель не запустился сразу, то, перед тем как предпринять повторную попытку пуска (пункты ① и ②), сделайте паузу не менее 10 секунд.

с помощью кикстартера

- ① Переведите выключатель зажигания в положение  (Off) (Выкл.).
- ② Полностью откройте дроссельную заслонку и несколько раз прокрутите коленвал двигателя с помощью кикстартера.
- ③ Повторите обычную процедуру пуска двигателя.
- ④ Если холостой ход после запуска двигателя неустойчив, немного приоткройте дроссельную заслонку.
- ⑤ Если двигатель не запустился сразу, предпримите повторную попытку пуска (пункты ① и ③).

Если двигатель не запускается ➔ Стр. 79

Переключение передач

Данный мотоцикл оснащен 5-ступенчатой коробкой передач с переключением первой передачи вниз, а четырех следующих — вверх.

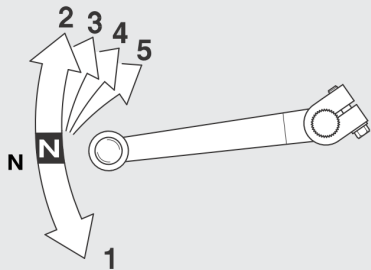

Заправка топливом

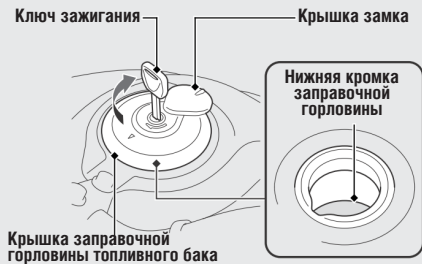

Не заправляйте топливный бак выше нижней кромки заправочной горловины.

Тип топлива: только неэтилированный бензин.

Кроме моделей XR190L типа SA, II SA и XR190CT тип DK, II DK, U, II U

Октановое число: данный мотоцикл работает на топливе с октановым числом 91 (по исследовательскому методу) или выше.

Для моделей XR190L типа SA, II SA и XR190CT тип DK, II DK, U, II U

Октановое число: данный мотоцикл работает на топливе с октановым числом 90 (по исследовательскому методу) или выше.

Заправочная емкость топливного бака: 12,0 л

Заправка топливом и требования к применяемому топливу

➔ Стр. 16

Открытие крышки заправочной горловины топливного бака

Откройте крышку замка, вставьте ключ зажигания в замок крышки заправочной горловины топливного бака и поверните его по часовой стрелке, чтобы открыть крышку.

Закрывание крышки заправочной горловины топливного бака

- 1 После заправки топливного бака совместите штифт на крышке заправочной горловины топливного бака с прорезью в заливной горловине.
- 2 Нажмите на крышку заправочной горловины, пока она не защелкнется и не зафиксируется.
- 3 Выньте ключ из замка и закройте крышку.
 - ▶ Ключ не вынется, если крышка не защелкнулась.



ПРЕДУПРЕЖДЕНИЕ

Бензин огнеопасен и взрывоопасен. Контакт с топливом, можно получить серьезные ожоги и травмы.

- Перед заправкой топливного бака остановите двигатель. Не подносите близко к открытой горловине раскаленные или искрящие предметы, а также открытое пламя.
- Все операции с бензином выполняйте только на открытом воздухе (вне помещений).
- Немедленно вытирайте брызги и потеки бензина.

Дополнительные приспособления для хранения вещей

Пакет для документов

Пакет для документов расположен под седлом.



Комплект инструментов

Комплект инструментов находится в кофре для инструментов и расположена за левой боковой панелью.

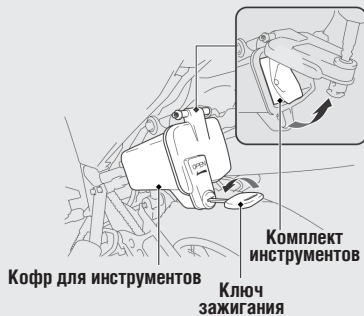

Снятие седла

➔ Стр. 57

- ▶ Для разблокировки вставьте ключ зажигания и поверните его против часовой стрелки.

Задний багажник

Для моделей XR190L

Ни при каких обстоятельствах не превышайте максимальную массу багажа.

Максимальная масса багажа: 5 кг

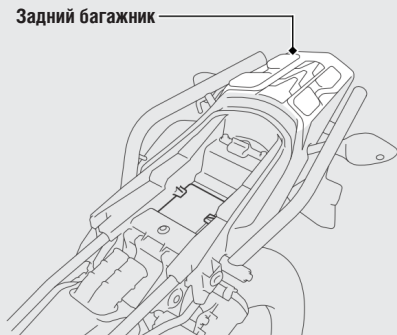

Для моделей XR190CT

Ни при каких обстоятельствах не превышайте максимальную массу багажа.

Максимальная масса багажа: 20 кг

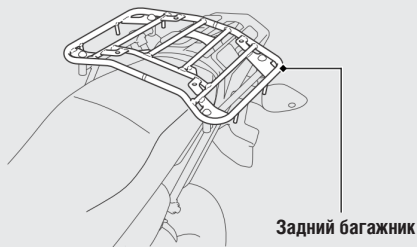

Техническое обслуживание

Прежде чем выполнять какие-либо сервисные работы, обязательно внимательно прочтите разделы «Важность технического обслуживания» и «Основы правильного обслуживания» данного Руководства. Технические данные, касающиеся обслуживания, приведены в разделе «Технические характеристики».

Важность технического обслуживания.....	Стр. 37	Боковой упор.....	Стр. 70
Регламент технического обслуживания.....	Стр. 38	Приводная цепь.....	Стр. 72
Основы правильного обслуживания.....	Стр. 43	Колеса.....	Стр. 73
Инструмент.....	Стр. 53	Сцепление.....	Стр. 74
Снятие и установка		Рукоятка акселератора.....	Стр. 77
компонентов обшивки.....	Стр. 54		
Аккумуляторная батарея.....	стр. 54		
Крышка аккумуляторного отсека.....	стр. 55		
Фиксаторы.....	стр. 56		
Седло.....	стр. 57		
Боковая панель.....	стр. 59		
Моторное масло.....	Стр. 60		
Тормозная система.....	Стр. 62		

Проведения технического обслуживания

Необходимо содержать мотоцикл в исправном техническом состоянии, прежде всего, из соображений безопасности. Кроме того, это поможет уменьшить расходы на содержание, добиться максимальных технических характеристик, избежать поломок и снизить уровень загрязнения окружающей среды. Ответственность за проведение технического обслуживания лежит на владельце мотоцикла. Обязательно выполняйте осмотр мотоцикла перед каждой поездкой и проводите все периодические проверки, указанные в разделе «Регламент технического обслуживания». ➡ Стр. 38



ПРЕДУПРЕЖДЕНИЕ

Ненадлежащее техническое обслуживание или неисправность, оставленная перед поездкой без внимания, могут стать причиной аварии, в которой вы можете получить серьезные травмы или погибнуть.

Неукоснительно следуйте рекомендациям по осмотру и техническому обслуживанию, а также регламенту технического обслуживания, приведенному в Руководстве по эксплуатации.

Безопасность при проведении технического обслуживания

Внимательно ознакомьтесь с указаниями по выполнению работ, прежде чем приступать к ним. Убедитесь, что в наличии имеется необходимый инструмент и запасные части и что вы обладаете соответствующими навыками. Невозможно предостеречь от всех возможных рисков, которые могут возникнуть при проведении технического обслуживания. Только вы сами можете определить, в состоянии вы справиться с тем или иным видом работ или нет.

- Заглушите двигатель и извлеките ключ из выключателя зажигания.
- Установите мотоцикл на твердой ровной горизонтальной площадке, используя штатный боковой упор или подставку для технического обслуживания.
- Прежде чем приступать к выполнению работ, дайте двигателю, выпускной трубе с глушителем, тормозам и другим нагретым агрегатам остыть. В противном случае, вы можете получить ожоги.
- Запускайте двигатель, только если это требуется по инструкции и только в хорошо проветриваемых зонах.

Регламент технического обслуживания содержит требования к проведению технического обслуживания, необходимые для обеспечения безопасной и надежной работы мотоцикла, а также надлежащий уровень токсичности.

Работы по техническому обслуживанию должны выполняться в соответствии со стандартами и спецификациями Honda персоналом, имеющим необходимый инструмент и соответствующую квалификацию. Официальный дилер Honda отвечает всем этим требованиям. Ведение записей о техническом обслуживании является залогом правильного технического обслуживания мотоцикла. В обязательном порядке удостоверьтесь, что при проведении технического обслуживания ведется вся необходимая документация.

Все работы, связанные с проведением регулярного технического обслуживания, являются платными и подлежат оплате владельцем. Сохраняйте все квитанции. При продаже мотоцикла передавайте их новому владельцу.

Компания Honda рекомендует, чтобы официальный дилер Honda после каждого периодического технического обслуживания проводил дорожные испытания мотоцикла.

Кроме моделей типа U, II U

Наименование	Осмотр перед поездкой Стр. 43	Периодичность работ *1								Ежегодная проверка	Регулярная замена	См. стр	
		x1,000 км	1	6	12	18	24	30	36				
		x1,000 миль	0.6	4	8	12	16	20	24				
Топливопровод				I	I	I	I	I	I		I		-
Уровень топлива в баке		I											32
Функционирование дроссельной заслонки		I		I	I	I	I	I	I		I		77
Фильтрующий элемент воздухоочистителя*2							R				R		-
Вентиляционная трубка картера*3				C	C	C	C	C	C				-
Свеча зажигания				I	R	I	R	I	R				-
Зазоры в клапанном механизме				I	I	I	I	I	I				-
Моторное масло		I		R	R	R	R	R	R		R		-
Масляный фильтр сетчатый					C			C			C		-
Масляный фильтр центробежный					C			C			C		-
Частота холостого хода				I	I	I	I	I	I		I		-
Приводная цепь*5				Каждые 1000 км: I L								72	
Направляющая приводной цепи		I		I	I	I	I	I	I				-

Уровень сложности технического обслуживания



Средний. Операция должна выполняться официальным дилером Honda, за исключением тех случаев, когда у вас есть необходимый инструмент и вы обладаете соответствующей квалификацией, позволяющей выполнять работы самостоятельно. Описание операций приведено в официальном Руководстве по ремонту Honda.



Технический. В целях безопасности рекомендуется доверить выполнение сервисных операций официальному дилеру Honda.

Расшифровка символов, приведенных в таблице



Проверка (при необходимости, очистка, регулировка, смазка или замена)



Смазка







Замена



Очистка

см. продолжение

Наименование	Осмотр перед поездкой Стр. 52	Периодичность работ *1								Ежегодная проверка	Регулярная замена	См. стр	
		x1,000 км	1	6	12	18	24	30	36				
		x1,000 миль	0,6	4	8	12	16	20	24				
Тормозная жидкость*4	I			I	I	I	I	I	I		I	2 года	62
Износ тормозных колодок/накладок	I			I	I	I	I	I	I		I		63,68
Тормозная система	I		I	I	I	I	I	I	I		I		43
Концевой выключатель стоп-сигнала				I	I	I	I	I	I		I		69
Регулировка светового пучка фары				I	I	I	I	I	I		I		—
Осветительные приборы/Звуковой сигнал	I												—
Сцепление	I		I	I	I	I	I	I	I		I		74
Боковой упор				I	I	I	I	I	I		I		70
Подвеска				I	I	I	I	I	I		I		—
Болты, гайки, прочий крепеж*5					I			I			I		—
Колеса /шины*5		I		I	I	I	I	I	I		I		50,73
Подшипники рулевой колонки					I				I		I		—

Примечания:





*1 При километраже, превышающем указанные значения, выполняйте обслуживание через указанные промежутки времени.

*2 Выполняйте обслуживание чаще, если мотоцикл эксплуатируется в условиях повышенной влажности или запыленности.

*3 Выполняйте обслуживание чаще, если мотоцикл эксплуатируется в дождь или при полном открытии дроссельной заслонки.

*4 Замена должна производиться квалифицированным механиком.

*5 Выполняйте обслуживание чаще, если мотоцикл эксплуатируется для езды по бездорожью.

Наименование	Осмотр перед поездкой Стр. 52	Периодичность работ *1							Ежегодная проверка	Регулярная замена	См. стр		
		x1,000 км	1	6	12	18	24	30				36	
		x1,000 миль	0,6	4	8	12	16	20				24	
Тормозная жидкость*4	I			I	I	I	I	I	I		I	2 года	62
Износ тормозных колодок/накладок	I			I	I	I	I	I	I		I		63,68
Тормозная система	I			I	I	I	I	I	I		I		43
Концевой выключатель стоп-сигнала				I	I	I	I	I	I		I		69
Регулировка светового пучка фары				I	I	I	I	I	I		I		—
Осветительные приборы/Звуковой сигнал	I												—
Сцепление	I			I	I	I	I	I	I		I		74
Боковой упор				I	I	I	I	I	I		I		70
Подвеска				I	I	I	I	I	I		I		—
Болты, гайки, прочий крепеж*4					I			I			I		—
Колеса /шины*4		I		I	I	I	I	I	I		I		50,73
Подшипники рулевой колонки					I			I			I		—

Примечания:

*1 При километраже, превышающем указанные значения, выполняйте обслуживание через указанные промежутки времени.

*2 Выполняйте обслуживание чаще, если мотоцикл эксплуатируется в условиях повышенной влажности или запыленности.

*3 Выполняйте обслуживание чаще, если мотоцикл эксплуатируется в дождь или при полном открытии дроссельной заслонки.

*4 Выполняйте обслуживание чаще, если мотоцикл эксплуатируется для езды по бездорожью.

*5 Замена должна производиться квалифицированным механиком.

Контрольный осмотр перед поездкой

Для обеспечения безопасности перед каждой поездкой необходимо проводить тщательный осмотр мотоцикла и в обязательном порядке устранять обнаруженные неисправности. Предварительный осмотр перед поездкой обязателен, поскольку неисправности, обнаруженные в пути, устранить гораздо сложнее, и даже спущенное колесо способно причинить значительные трудности.

Перед поездкой выполняйте следующие проверки мотоцикла:

- Уровень топлива — при необходимости заправьте бак топливом. (➡ Стр. 32)
- Дроссельная заслонка — проверьте плавность ее открытия и полноту закрывания во всех положениях руля. (➡ Стр. 77)
- Уровень моторного масла — при необходимости долейте масло в двигатель. Убедитесь в отсутствии протечек. (➡ Стр. 60)
- Приводная цепь — проверьте состояние и провисание, отрегулируйте и смажьте при необходимости. (➡ Стр. 72)

- Тормоза – проверьте работу.

Передний тормоз — проверьте уровень тормозной жидкости и износ тормозных колодок.

(➡ Стр. 62, 63)

Задний тормоз — проверьте износ тормозных колодок.

При необходимости отрегулируйте свободный ход.

(➡ Стр. 68, 65)

- Осветительные приборы и звуковой сигнал — убедитесь в исправности осветительных приборов и звукового сигнала.
- Сцепление – проверьте работу. При необходимости отрегулируйте свободный ход. (➡ Стр. 74)
- Колеса и шины — проверьте состояние и давление воздуха в шинах, при необходимости отрегулируйте. (➡ Стр. 50)

Перед поездкой по бездорожью также выполняйте следующие проверки мотоцикла:

- Убедитесь, что спицы натянуты. Проверьте состояние ободьев на наличие повреждений. (➡ Стр. 73)
- Убедитесь, что крышка заправочной горловины топливного бака надежно закрыта. (➡ Стр. 32)
- Убедитесь в отсутствии свободно висящих тросов и проводов и других нарушений.
- С помощью гаечного ключа проверьте затяжку всех доступных гаек, болтов и других крепежных деталей.

Запасные части

Используйте для замены только оригинальные запасные части Honda или аналогичные по качеству детали, чтобы обеспечить надежность и безопасность мотоцикла. При заказе цветных запасных частей ориентируйтесь на название модели, цвет и код, которые указаны на цветовой маркировке. Цветовая маркировка расположена на раме с правой стороны.

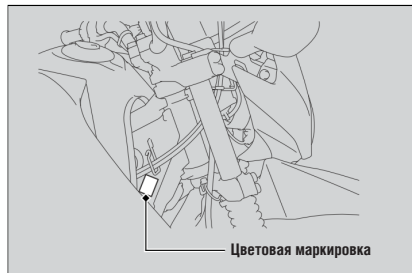

ПРЕДУПРЕЖДЕНИЕ

Установка на мотоцикл неоригинальных деталей может сделать его эксплуатацию небезопасной и послужить стать аварии с серьезными последствиями или смертельным исходом. Используйте только оригинальные запасные части, произведенные компанией Honda, или эквивалентные им по качеству детали, одобренные для применения на данном мотоцикле.

Аккумуляторная батарея

Данный мотоцикл оснащен необслуживаемой аккумуляторной батареей. Поэтому нет необходимости проверять уровень электролита либо доливать дистиллированную воду. Очищайте полюсные выводы аккумуляторной батареи, если они загрязнены или окислены.

Не открывайте пробки аккумуляторной батареи. При зарядке аккумуляторной батареи открывать пробки не нужно.

ПРИМЕЧАНИЕ

На данном мотоцикле применяется необслуживаемая аккумуляторная батарея. Открытие пробок может привести к выходу аккумуляторной батареи из строя.

ПРИМЕЧАНИЕ

Неправильная утилизация отслужившей свой срок аккумуляторной батареи наносит вред окружающей среде и здоровью людей. Действуйте в соответствии с местным законодательством, регламентирующим утилизацию аккумуляторных батарей.

Действия в непредвиденной ситуации

Если случилось что-либо из описанного ниже, немедленно обратитесь за медицинской помощью.

- Попадание электролита в глаза:
 - ▶ Промывайте глаза холодной водой в течение не менее 15 минут. Использование сильной струи воды может травмировать глаза.
- Попадание электролита на кожные покровы:
 - ▶ Снимите одежду, на которую попал электролит, и тщательно промойте пораженные участки кожи проточной водой.
- Попадание электролита в рот:
 - ▶ Тщательно прополощите рот водой, не глотая.

см. продолжение



ПРЕДУПРЕЖДЕНИЕ

В процессе нормальной работы аккумуляторная батарея выделяет взрывоопасный газ (водород).

Искра или пламя могут вызвать взрыв аккумуляторной батареи, сила которого достаточна для причинения серьезных травм.

При работе с аккумуляторной батареей следует использовать защитную одежду и защиту для лица, либо доверить работы с аккумуляторной батареей квалифицированному механику.

Очистка полюсных выводов аккумуляторной батареи

1. Снимите аккумуляторную батарею. (➔ Стр. 54)
2. Если полюсные выводы начали окисляться и на них присутствует вещество белого цвета, промойте выводы теплой водой и вытрите их насухо.

3. Если полюсные выводы аккумуляторной батареи сильно окислены, очистите их при помощи металлической щетки или мелкозернистой наждачной бумаги. При выполнении работ используйте защитные очки.

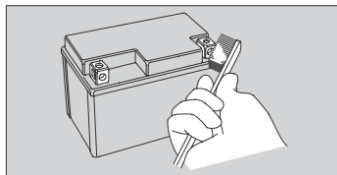

4. После чистки установите аккумуляторную батарею на место.

Аккумуляторная батарея имеет ограниченный срок службы. Проконсультируйтесь с официальным дилером Honda по поводу периодичности замены аккумуляторной батареи. Для замены всегда используйте аккумуляторную батарею аналогичного типа.

ПРИМЕЧАНИЕ

Установка неоригинальных электрических компонентов может привести к перегрузке электрооборудования, разряду аккумуляторной батареи и выходу электрической системы из строя.

Предохранители

Предохранители защищают электрические цепи мотоцикла. Если какой-либо электрический компонент мотоцикла перестал работать, в первую очередь проверьте сохранность плавких предохранителей. Перегоревшие предохранители замените. (📖 Стр. 86)

Проверка и замена предохранителей

Поверните выключатель зажигания в положение \downarrow (Off) (Выкл), извлеките из него ключ и проверьте предохранители. Если предохранитель перегорел, замените его предохранителем того же номинала. Номиналы предохранителей приведены в разделе «Технические характеристики». (📖 Стр. 106)



ПРИМЕЧАНИЕ

Использование запасного предохранителя с большим значением номинального тока существенно повышает риск повреждения электрооборудования.

Если замененный предохранитель снова перегорит, это означает, что электрооборудование неисправно. Обратитесь к официальному дилеру Honda для проверки мотоцикла.

Моторное масло

Расход моторного масла и срок его службы зависят от условий эксплуатации мотоцикла и времени с момента предыдущей замены масла.

Регулярно проверяйте уровень моторного масла в двигателе и при необходимости доливайте его. Если масло загрязнено или истек срок его службы, масло необходимо в ближайшее время заменить.

Выбор моторного масла

Рекомендуемое моторное масло см. в разделе «Технические характеристики». (📖 Стр. 104)

Если используется неоригинальное моторное масло, убедитесь, что оно отвечает всем предъявляемым к нему требованиям:

- Стандарт JASO T 903*¹: MA
- Стандарт SAE*²: 10W-30
- Классификация API*³: SJ или выше

см. продолжение

1. Стандарт JASO T 903 определяет выбор моторных масел для четырехтактных мотоциклетных двигателей. По этому стандарту предусмотрено два класса: MA и MB. Например, на этикетке ниже показана маркировка масла класса MA.

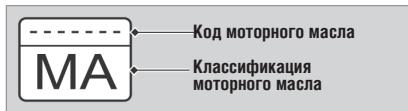

2. Стандарт SAE делит моторные масла на классы в зависимости от их вязкости.
3. Классификация API отражает качество и рабочие характеристики моторных масел. Используйте масла класса SJ или выше, исключая масла, маркированные на круглой этикетке API как энергосберегающие (Energy Conserving или Resource Conserving).

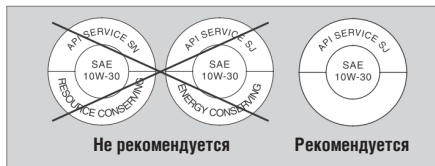

Тормозная жидкость

Не доливайте и не меняйте тормозную жидкость самостоятельно, за исключением экстренных случаев. Используйте только свежую тормозную жидкость из герметичной емкости. Если вы самостоятельно доливали тормозную жидкость, при первой же возможности обратитесь к официальному дилеру Honda для проверки тормозной системы.

ПРИМЕЧАНИЕ

Попадание тормозной жидкости на окрашенные или пластиковые поверхности может их повредить. Немедленно вытирайте пролитую жидкость и тщательно промывайте места, на которые она попала.

Рекомендуемая тормозная жидкость:

Honda DOT 3 или DOT 4 или её аналог

Предохранители

Приводная цепь подлежит регулярной проверке и смазке. Если мотоцикл эксплуатируется на дорогах с некачественным покрытием, на высокой скорости или с частыми резкими ускорениями, проверять состояние цепи следует чаще обычного. (➔ Стр. 72)

Если звенья цепи перемещаются с заеданиями, цепь издает посторонние шумы, имеет повреждения звеньев, роликов, осей или уплотнительных колец, обратитесь к официальному дилеру Honda для проверки цепи.

Также регулярно осматривайте ведущую и ведомую звездочки. Если любая из звездочек повреждена или изношена, обратитесь к официальному дилеру Honda для их замены.

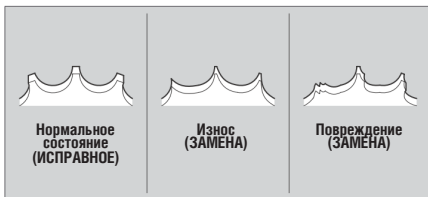

ПРИМЕЧАНИЕ

Использование новой приводной цепи совместно с изношенными звездочками приведет к преждевременному выходу приводной цепи из строя.

Очистка и смазка

После проверки провисания очистите цепь и звездочки от грязи, вращая заднее колесо. Для очистки используйте сухую ткань и специальный очиститель для цепей с кольцевыми уплотнителями (O-ring) или нейтральное моющее средство. Если цепь очень грязная, воспользуйтесь мягкой щеткой. После очистки вытрите цепь насухо и смажьте ее рекомендуемой смазкой.

Рекомендуемая смазка:

Смазка приводной цепи создана специально для цепей с кольцевыми уплотнителями. Если специальной смазки для цепей нет, можно использовать трансмиссионные масла SAE 80 или 90.

см. продолжение

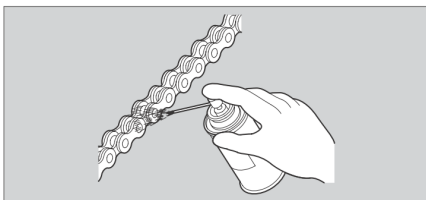

Не используйте для очистки цепи пароочистители, мойки высокого давления, проволочные щетки, растворители (в том числе и бензин), абразивные чистящие средства и очистители, а также масла для цепей, не предназначенные для применения на цепях типа O-ring, поскольку они могут повредить резиновые уплотнители звеньев цепи.

Не допускайте попадания смазки на тормозные механизмы и шины. Не наносите на цепь слишком много смазки, иначе она испачкает вашу одежду и мотоцикл.

Трубка вентиляции картера

Проводите сервисное обслуживание чаще в следующих ситуациях: если мотоцикл часто эксплуатируется под дождем или при полностью открытой дроссельной заслонке, а также после мойки или переворачивания мотоцикла. Если в контрольном окошке видны отложения, это говорит о необходимости проведения обслуживания.

При переливе из трубки моторное масло может попасть в воздухоочиститель и загрязнить его, ухудшив эксплуатационные характеристики двигателя.

Шины (проверка/замена)

Проверка давления воздуха в шинах

Регулярно осматривайте шины и проверяйте давление воздуха в них, используя манометра, перед каждой поездкой по бездорожью и каждый раз, когда вы возвращаетесь на дорожное покрытие после поездки по бездорожью. Если вы ездите только по дорожному покрытию, проверяйте давление воздуха в шинах не реже одного раза в месяц или каждый раз, когда присутствует ощущение, что в шинах низкий уровень давления воздуха. Проверьте давление воздуха только на холодных шинах.

Если вы решили отрегулировать давление в шинах для конкретных условий езды по бездорожью, производите изменения постепенно.

Проверка на наличие повреждений

Проверьте шины на отсутствие порезов, трещин и других повреждений, обнажающих каркас шины. Проверьте боковины и протектор на отсутствие гвоздей или других посторонних предметов. Внимательно осмотрите шины на предмет выпуклостей или грыж на боковинах.

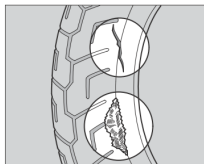

Проверка характера износа шин

На поверхностях шин, контактирующих с дорогой, не должно быть следов чрезмерного износа.

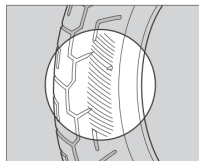

Проверка глубины протектора

Проверьте индикаторы износа протектора шины. Если они стали видны, незамедлительно замените шины. В целях безопасности необходимо заменить шины, если их износ достиг предельно допустимого значения.



см. продолжение

Проверка ободьев колес и вентиляй шин

Осмотрите ободья на предмет повреждений. Проверьте натяжение спиц. Также проверьте правильность положения вентиляй шин. Наклоненный вентиль шины свидетельствует о возможном проскальзывании камеры внутри шины, либо проскальзывании шины на ободе. Обратитесь к официальному дилеру Honda.



ПРЕДУПРЕЖДЕНИЕ

Эксплуатация мотоцикла с сильно изношенными шинами или с неправильным давлением воздуха в шинах может стать причиной аварии, в которой вы можете получить серьезные травмы или погибнуть.

Следуйте всем рекомендациям данного Руководства, относящимся к уходу за шинами и поддержанию в них штатного давления.

Для замены шин обращайтесь к официальному дилеру Honda. Рекомендуемый тип шин, рекомендованное давление в шинах и минимально допустимую глубину протектора см. в разделе «Технические характеристики». (→ Стр. 104)

При замене шин следуйте приведенным ниже указаниям:

- Используйте рекомендуемые модели шин или их аналоги с таким же размером, конструкцией, индексом скорости и допустимой нагрузкой.
- Замену шины осуществляйте вместе с камерой. Старая камера может быть растянутой и при установке в новую шину может порваться.



ПРЕДУПРЕЖДЕНИЕ

Установка на мотоцикл неподходящих шин может вызвать ухудшение управляемости и стать причиной аварии, в которой вы можете получить серьезные увечья или погибнуть.

Используйте шины только рекомендуемого в данном Руководстве по эксплуатации размера и типа.

Комплект инструмента находится в кофре для инструментов.

 Стр. 34)

С помощью инструмента из комплекта можно выполнять некоторые ремонтные операции в пути, несложную регулировку и замену деталей.

- Свечной ключ
- Рожковый ключ 10x12 мм
- Рожковый ключ 14x17 мм
- Отвертка с крестообразным жалом № 2
- Рукоятка отвертки
- Удлинитель
- Торцевой гаечный ключ 24 мм

Аккумуляторная батарея



Снятие

Убедитесь в том, что выключатель зажигания установлен в положение \bigcirc (Off) (Выкл).

1. Снимите левую боковую панель. (➡ Стр. 59)
2. Снимите крышку аккумуляторного отсека. (➡ Стр. 55)
3. Отсоедините клемму от «отрицательного» полюсного вывода \ominus аккумуляторной батареи.
4. Отсоедините клемму от «положительного» полюсного вывода \oplus аккумуляторной батареи.
5. Снимите Крепление аккумуляторной батареи, открутив болт.
6. Выньте аккумуляторную батарею, следя за тем, чтобы не потерять гайки клемм.

Установка

Установка деталей выполняется в обратной последовательности.

Первым подключается «положительный» полюсный вывод \oplus аккумуляторной батареи.

Убедитесь, что болты и гайки надежно затянуты.

Рекомендации по правильному обращению с аккумуляторной батареей см. в разделах:

«Основы правильного обслуживания» (➡ Стр. 45)

«Разряженная аккумуляторная батарея» (➡ Стр. 82)

Крышка аккумуляторного отсека

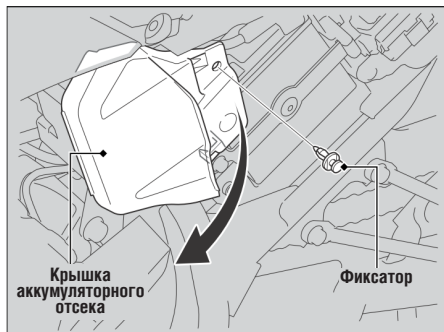

Снятие

1. Снимите левую боковую панель. (► Стр. 59)
2. Снимите фиксаторы. (► Стр. 56)
3. Снимите крышку аккумуляторного отсека.

Установка

Установка деталей выполняется в последовательности, обратной снятию.

Фиксаторы

Снятие

1. Продавите центральный штифт для освобождения защелки.
2. Извлеките фиксатор из отверстия.



Установка

1. Вставьте фиксатор в отверстие.
2. Продавите центральный штифт до запираания фиксатора.

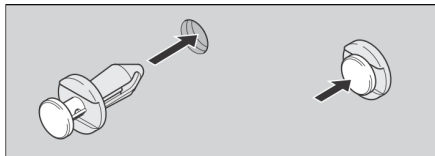

Седло

Для моделей XR190L

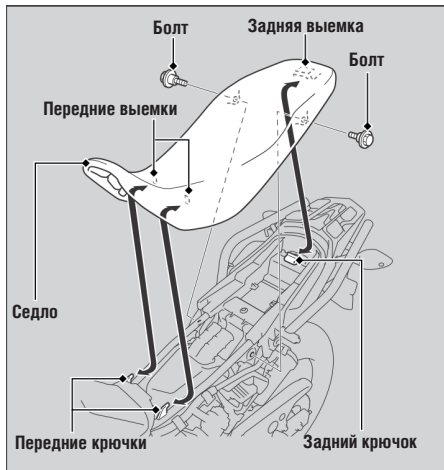

Снятие

1. Снимите обе боковые панели. (► Стр. 59)
2. Открутите болты.
3. Снимите седло, потянув его назад и вверх.

Установка

1. Введите передние выемки в передние крючки, а заднюю выемку — в задний крючок.
2. Сдвиньте сиденье в нужное положение.
3. Установите и надежно затяните болты.
4. Установите детали в последовательности, обратной снятию.

см. продолжение

Для моделей XR190СТ

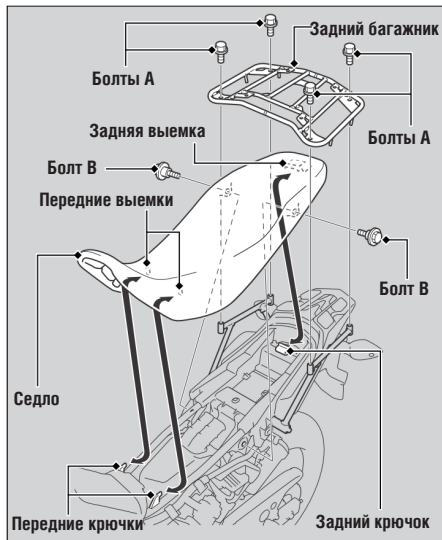

Снятие

1. Снимите обе боковые панели. (► Стр. 59)
2. Открутите болты А и снимите задний багажник.
3. Открутите болты В.
4. Снимите седло, потянув его назад и вверх.

Установка

1. Введите передние выемки в передние крючки, а заднюю выемку – в задний крючок.
2. Сдвиньте сиденье в нужное положение.
3. Установите и надежно затяните болты В.
4. Установите задний багажник и надежно затяните болты А.
5. Установите детали в последовательности, обратной снятию.

Боковая панель

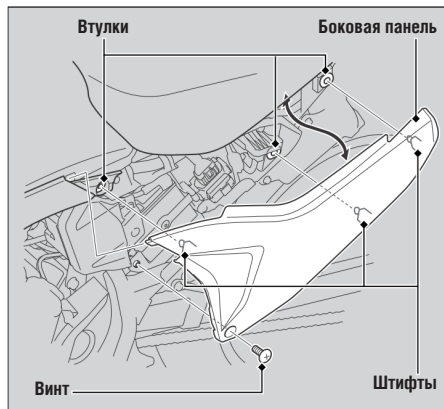

Правая и левая боковые панели снимаются одинаково.

Снятие

1. Открутите болт.
2. Выведите штифты из втулок.
3. Снимите боковую панель.

Установка

Установка деталей выполняется в последовательности, обратной снятию.

Проверка уровня моторного масла

1. Если двигатель холодный, запустите его и прогрейте в течение 3-5 минут.
2. Переведите выключатель зажигания в положение OFF (Выкл), заглушите двигатель и подождите 2-3 минуты.
3. Установите мотоцикл вертикально на ровной горизонтальной площадке.
4. Выньте пробку-щуп и вытрите ее насухо.
5. Вставьте пробку-щуп до упора, но не заворачивайте его.
6. Убедитесь, что уровень масла находится между метками максимального и минимального уровня на щупе.
7. Надежно установите пробку-щуп на место.

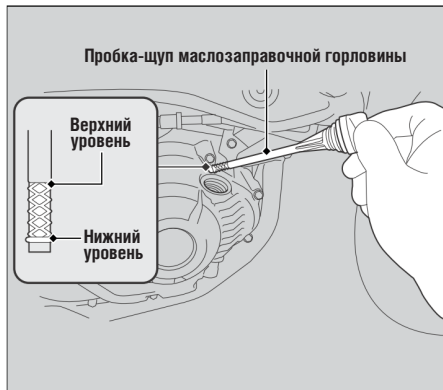

Долив моторного масла

Если уровень масла находится на метке минимального уровня или ниже ее, необходимо долить рекомендуемое моторное масло. (► Стр. 47, 104)

1. Открутите пробку-щуп маслосазливной горловины. Долейте масло с рекомендованными характеристиками до метки максимального уровня.
 - При проверке уровня масла установите мотоцикл вертикально на ровной горизонтальной площадке.
 - Запрещается переливать выше метки максимального уровня.
 - Не допускайте попадания посторонних материалов в маслосазливную горловину.
 - Немедленно вытирайте любые брызги и потеки.
2. Надежно закрутите пробку-щуп маслосазливной горловины.

ПРИМЕЧАНИЕ

Работа двигателя при недостаточном или избыточном уровне моторного масла может привести к выходу двигателя из строя. Запрещается смешивать моторные масла разных марок и сортов. Это может отрицательно сказаться на смазке и эффективности работы сцепления.

Рекомендации по выбору моторного масла см. в разделе «Основы правильного обслуживания» (► Стр. 47)

Проверка уровня тормозной жидкости

1. Установите мотоцикл вертикально на ровной горизонтальной площадке.
2. **Передний тормоз**

Убедитесь, что бачок тормозной жидкости расположен горизонтально и проверьте уровень тормозной жидкости, который должен находиться выше метки минимального уровня (LOWER).

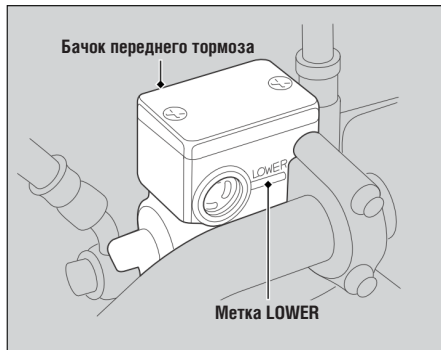

Если уровень тормозной жидкости в любом из бачков ниже отметки минимального уровня LOWER, а рычаг переднего и педаль заднего тормоза имеют чрезмерный свободный ход, проверьте износ тормозных колодок. Если колодки не изношены, то, скорее всего, в тормозной системе имеется протечка. Обратитесь к официальному дилеру Honda для проверки мотоцикла.

Проверка передних тормозных колодок

Проверьте индикаторы износа тормозных колодок. Тормозные колодки, на которых не просматривается канавка-индикатор, подлежат немедленной замене.

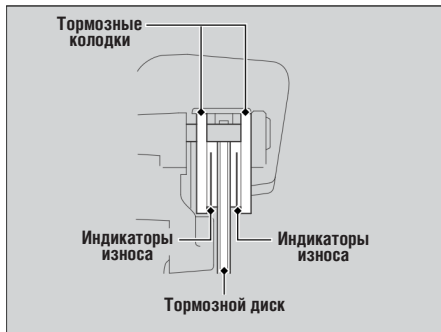

Осмотрите тормозные колодки с передней стороны тормозного суппорта.

При необходимости замены тормозных колодок обратитесь к официальному дилеру Honda.

Всегда заменяйте левые и правые тормозные колодки одновременно

Регулировка высоты педали заднего тормоза

Для регулировки высоты педали заднего тормоза предназначен стопорный болт .

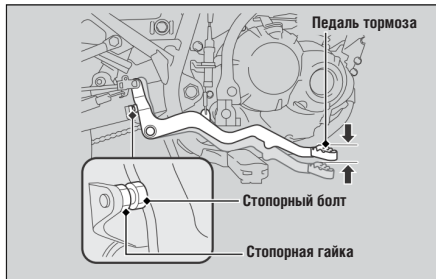

1. Установите мотоцикл вертикально на ровной горизонтальной площадке.
2. Ослабьте стопорную гайку и поверните стопорный болт.
3. Затяните стопорную гайку и проверьте свободный ход педали тормоза.

Проверка свободного хода педали заднего тормоза

Для регулировки высоты педали заднего тормоза предназначен стопорный болт .

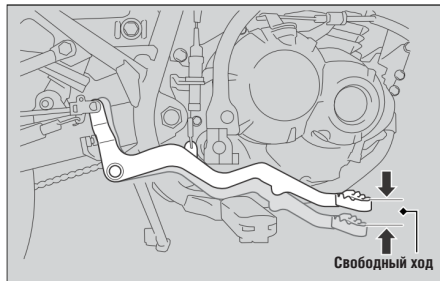

1. Установите мотоцикл вертикально на ровной горизонтальной площадке.
2. Измерьте расстояние, на которое перемещается педаль заднего тормоза, прежде чем тормоз сработает.

Свободный ход педали заднего тормоза: 15-25 мм

Убедитесь в исправности рабочего рычага тормоза, педали, пружины и фиксатора.

Регулировка свободного хода педали заднего тормоза

При регулировке свободного хода рычага тормоза следите за тем, чтобы вырез на регулировочной гайке был правильно совмещён с осью вилки рычага тормоза.

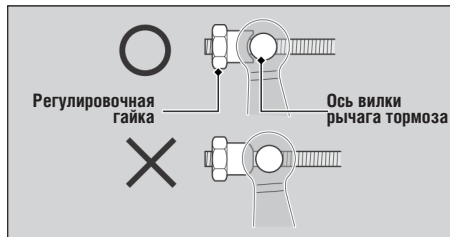

Если правильно отрегулировать ход рычага не удастся, обратитесь в официальный дилеру Honda.

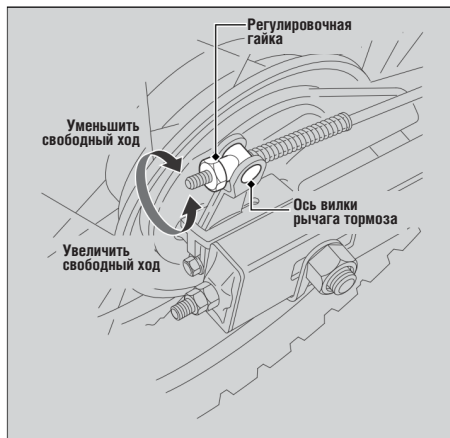

1. При регулировке заднего тормоза поворачивайте регулировочную гайку на пол-оборота за раз.
2. Несколько раз нажмите на педаль заднего тормоза и убедитесь, что после ее отпущения колесо вращается свободно.

3. После регулировки нажмите рабочий рычаг тормоза, чтобы удостовериться в наличии зазора между регулировочной гайкой заднего тормоза и осью вилки рычага тормоза.

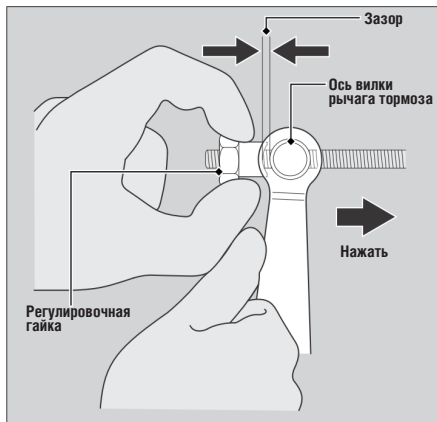

После регулировки проверьте свободный ход рычага тормоза. Убедитесь в исправности рабочего рычага тормоза, педали, пружины и фиксатора.

ПРИМЕЧАНИЕ

Запрещается устанавливать регулировки, находящиеся за рабочими пределами регулятора.

Проверка износа задних тормозных колодок

Тормозные колодки заднего тормоза оснащены индикаторами износа.

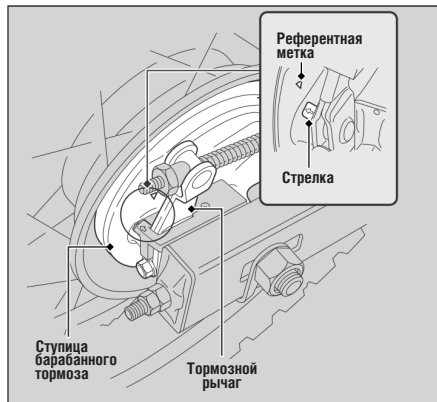

При работе тормоза стрелка на тормозном рычаге перемещается по направлению к референтной метке на ступице барабанного тормоза. Тормозные колодки подлежат замене, если при полностью задействованном тормозе стрелка совместится с референтной меткой. Для замены тормозных колодок обратитесь к официальному дилеру Honda.

Для обслуживания тормозов, обратитесь к официальному дилеру Honda.

Используйте только оригинальные детали Honda или их аналоги.

Регулировка концевого выключателя стоп-сигнала

Для проверки работоспособности концевого выключателя стоп-сигнала снимите правую боковую панель. Держа неподвижно концевой выключатель стоп-сигнала, поворачивайте регулировочную гайку в направлении А, если выключатель включает стоп-сигнал слишком поздно, или в направлении В, если включение стоп-сигнала происходит слишком рано.

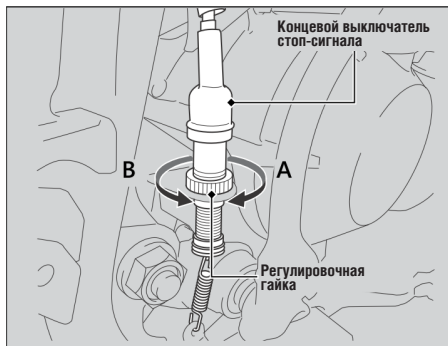

Проверка бокового упора

Для моделей XR190L

Пружина бокового упора

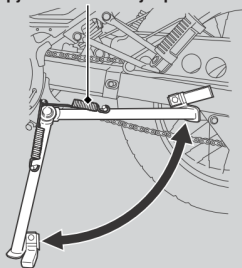

1. Убедитесь, что боковой упор работает плавно. Если боковой упор перемещается с трудом или скрипом, проведите чистку поверхностей вокруг шарнира и нанесите чистую смазку на болт шарнира.
2. Убедитесь в отсутствии повреждений и потери упругости пружины бокового упора.

Для моделей XR190CT

Левая сторона

Правая сторона

Пружины бокового упора

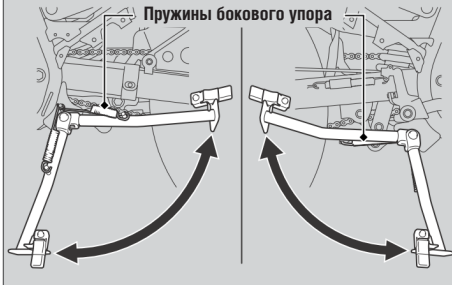

1. Убедитесь, что боковой упор работает плавно. Если боковой упор перемещается с трудом или скрипом, проведите чистку поверхностей вокруг шарнира и нанесите чистую смазку на болт шарнира.
2. Убедитесь в отсутствии повреждений и потери упругости пружины бокового упора.

Проверка резиновых колодок

Проверьте резиновые колодки на наличие повреждений и износа. Замените, если износ превышает любую точку линии износа.

При необходимости замените резиновую колодку у своего дилера.

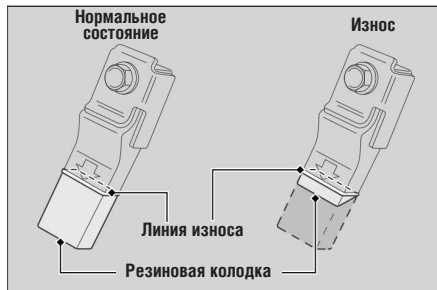

Проверка провисания приводной цепи

Провисание цепи проверяется на различных участках цепи. Если провисание увеличено только в некоторых секторах цепи, это означает что несколько звеньев «закисло» и заедают. Обратитесь к официальному дилеру Honda для проверки цепи.

1. Включите нейтральную передачу. Заглушите двигатель.
2. Установите мотоцикл на боковой упор на твердой горизонтальной поверхности.
3. Проверьте провисание нижней петли приводной цепи в средней ее части между звездочками.

Провисание приводной цепи: 20 - 30 мм

- ▶ Не пользуйтесь мотоциклом, если провисание приводной цепи превышает 60 мм.

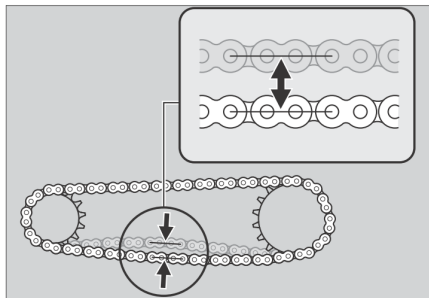

4. Прокатите мотоцикл вперед и убедитесь, что цепь перемещается плавно.
5. Проверьте звездочки главной передачи. (📖 Стр. 49)
6. Очистите и смажьте приводную цепь. (📖 Стр. 49)

Ободья колес и спицы

Поддержание правильной (круглой) формы ободьев колес и правильного натяжения спиц является залогом безопасного управления мотоциклом.

Слабое натяжение спиц может вызвать неустойчивость мотоцикла на высоких скоростях и последующую потерю управления.

Нет необходимости снимать колеса для проведения работ в рамках технического обслуживания.

1. Проверьте состояние ободьев колес и спиц.
2. Натяните все ослабленные спицы.
3. Медленно вращайте колесо для его проверки на предмет биения. Биение колеса говорит о деформации его обода. Если биение видно невооруженным взглядом, обратитесь к официальному дилеру Honda.

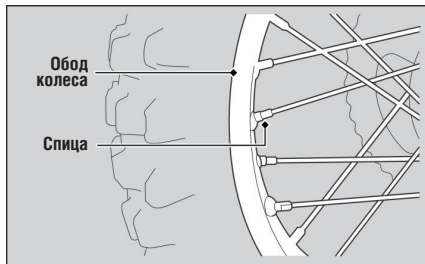

Проверка сцепления

Проверка свободного хода рычага сцепления

Проверьте величину свободного хода рычага сцепления.

Свободный ход рычага сцепления: 10-20 мм

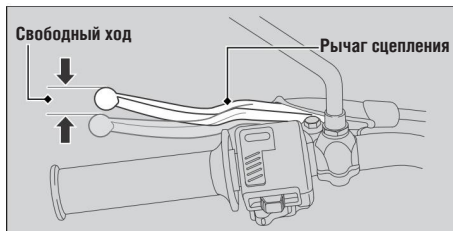

Осмотрите трос сцепления на предмет отсутствия повреждений и признаков износа. При необходимости замены обратитесь к официальному дилеру Honda.

Смазывайте трос сцепления смазкой для тросов, имеющейся в торговой сети, чтобы не допустить его преждевременного износа или коррозии.

ПРИМЕЧАНИЕ

Неправильно выставленная величина свободного хода может привести к преждевременному износу сцепления.

Регулировка свободного хода рычага сцепления

Регулировка верхнего конца троса

Сначала выполните регулировку верхнего конца троса сцепления.

1. Оттяните назад резиновый пыльник.
2. Ослабьте верхнюю стопорную гайку.
3. Вращайте верхнюю регулировочную муфту, пока свободный ход рычага сцепления не достигнет 10-20 мм.
4. Затяните верхнюю стопорную гайку и повторно проверьте величину свободного хода.
5. Верните на место резиновый пыльник.

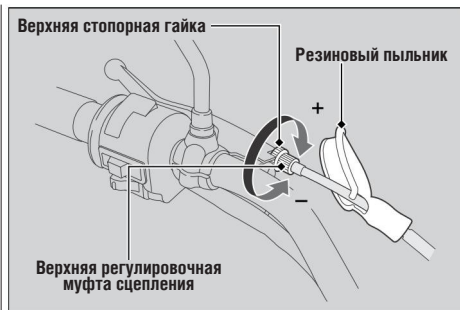

см. продолжение

Регулировка нижнего конца троса

Если верхний регулятор вывернут почти до предела или если достигнуть правильного свободного хода не удастся, выполните регулировку троса сцепления с помощью нижнего регулятора.

1. Ослабьте верхнюю стопорную гайку и полностью затяните верхний регулятор троса сцепления, что обеспечит максимальную величину свободного хода рычага сцепления. Затяните верхнюю стопорную гайку.
2. Ослабьте нижнюю стопорную гайку.
3. Вращайте регулировочную гайку нижнего регулятора, пока свободный ход рычага сцепления не достигнет 10-20 мм.
4. Затяните верхнюю стопорную гайку и повторно проверьте величину свободного хода.
5. Запустите двигатель, выжмите рычаг сцепления и включите передачу. Убедитесь, что двигатель не глохнет и мотоцикл не перемещается вперед. Постепенно отпуская рычаг сцепления, открывайте дроссельную заслонку. Мотоцикл должен передвигаться плавно и ускоряться постепенно.

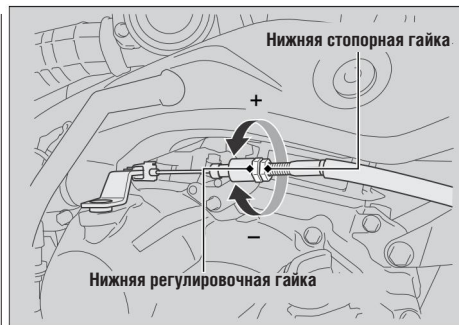

Если правильно отрегулировать сцепление не удастся или оно работает некорректно, обратитесь к официальному дилеру Honda.

Проверка рукоятки акселератора

При выключенном двигателе проверьте плавность работы рукоятки акселератора при ее вращении от упора до упора во всех положениях руля. Также проверьте свободный ход рукоятки акселератора. Если рукоятка акселератора при повороте заедает либо не возвращается в исходное положение при отпускании, или если поврежден трос привода дроссельной заслонки, обратитесь к официальному дилеру Honda для проверки мотоцикла.

**Свободный ход рукоятки акселератора
(измеренный по фланцу): 2-6 мм**

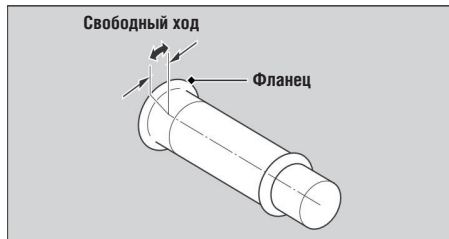

Поиск и устранение неисправностей

Двигатель не запускается.....Стр. 79

Горят или мигают световые сигнализаторы.....Стр. 80

Сигнализатор неисправности (MIL) системы
электронного впрыска (PGM-FI).....стр. 80

Прокол шины.....Стр. 95

Неисправности электрооборудования.....Стр. 82

Разряженная аккумуляторная батарея.....стр. 82

Перегоревшая лампа.....стр. 82

Перегоревший предохранитель.....стр. 86

Перебои в работе двигателя.....Стр. 88

Стартер работает, но двигатель не запускается

Проверьте следующее:

- Проверьте правильность выполнения процедуры пуска двигателя. (➡ Стр. 29)
- Убедитесь, что в баке достаточно топлива.
- Проверьте, не горит ли сигнализатор неисправности (MIL) системы впрыска (PGM-FI).
 - ▶ Если сигнализатор горит, при первой же возможности обратитесь к официальному дилеру Honda.

Стартер не работает

Проверьте следующее:

- Проверьте правильность выполнения процедуры пуска двигателя. (➡ Стр. 29)
- Проверьте, не перегорел ли предохранитель. (➡ Стр. 86)
- Проверьте, не ослабло ли крепление клемм на аккумуляторной батарее (➡ стр. 54), и нет ли окислов на клеммах и полюсных выводах аккумуляторной батареи (➡ Стр. 46).
- Проверьте состояние аккумуляторной батареи. (➡ Стр. 82)
 - ▶ Если проблема не исчезла, обратитесь к официальному дилеру Honda для проверки мотоцикла.

Сигнализатор неисправности (MIL) системы впрыска (PGM-FI)

Если сигнализатор загорается во время движения, это означает, что в системе впрыска (PGM-FI) присутствует серьезная неисправность. Снизьте скорость и незамедлительно обратитесь к официальному дилеру Honda для проверки мотоцикла.

Ремонт проколотой шины и снятие колеса требуют специальных инструментов и навыков. Рекомендуется поручить выполнение этих сервисных операций официальному дилеру Honda. Если был проведен аварийный ремонт шины, в дальнейшем обязательно доставьте мотоцикл к официальному дилеру Honda для проверки/замены шины.

Ремонт и замена камер

Если камера проколота или повреждена, ее следует заменить как можно скорее. Отремонтированная камера может не иметь такой же надежности, как новая, а также может выйти из строя во время езды.

Если вам необходимо выполнить временный ремонт, поставьте аварийную заплатку или используйте аэрозольный герметик для ремонта. Продолжайте движение осторожно на пониженной скорости и замените камеру как можно скорее.

Каждый раз при замене камеры шину следует тщательно осматривать, как описано в данном Руководстве.



ПРЕДУПРЕЖДЕНИЕ

Постоянная езда на отремонтированной в аварийном порядке шине или камере опасна. Если аварийная заплатка вылетит, вы можете попасть в серьезную аварию, получить тяжелые увечья или погибнуть.

Если вам приходится ехать на мотоцикле с отремонтированной в аварийном порядке шине или камере, соблюдайте осторожность и не превышайте скорость 50 км/ч, пока отремонтированная шина или камера не будет заменена на новую.

Разряженная аккумуляторная батарея

Заряжайте аккумуляторную батарею, используя специальное зарядное устройство для мотоциклетных аккумуляторных батарей.

Перед зарядкой снимите аккумуляторную батарею с мотоцикла.



Не используйте зарядные устройства, предназначенные для автомобильных аккумуляторных батарей. Зарядные устройства такого типа могут вызвать перегрев мотоциклетной аккумуляторной батареи и ее последующий выход из строя. Если аккумуляторная батарея не заряжается, обратитесь к официальному дилеру Honda.

ПРИМЕЧАНИЕ

Пуск двигателя от внешней автомобильной аккумуляторной батареи не рекомендуется, поскольку это может вывести из строя электрическую систему мотоцикла.

Перегоревшая лампа

Процедура замены перегоревшей лампочки:

1. Ключ может быть извлечен, только когда выключатель зажигания переведен в положение  (Off) (Выкл)  (Lock) (Блокировка).
2. Перед заменой лампы, дождитесь ее остывания.
3. Не используйте лампы, отличные от указанных.
4. Перед поездкой проверьте правильность работы замененной лампы.

Характеристики ламп см. в разделе «Технические характеристики». (➔ Стр. 106)

Огни головного света

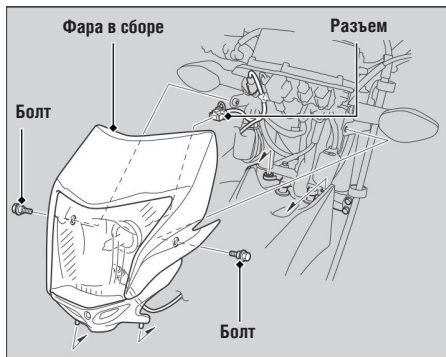

1. Снимите фару в сборе, открутив болты.
2. Отсоедините разъем.

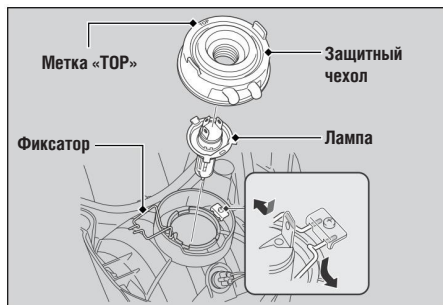

3. Снимите защитный чехол.
4. Нажмите на фиксатор и вытащите лампу, не поворачивая ее.
5. Установите новую лампу и другие детали в последовательности, обратной снятию.
 - Защитный чехол должен быть установлен, так чтобы метка «TOP» располагалась сверху.

Не прикасайтесь к стеклянной поверхности лампы пальцами. Если вы прикоснулись к стеклянной поверхности лампы пальцами, протрите ее тканью, смоченной спиртом.

см. продолжение

Габаритные огни

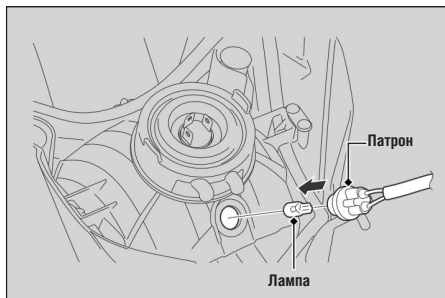

1. Снимите фару в сборе. (Стр. ► 83)
2. Извлеките патрон, чтобы извлечь лампу.
3. Извлеките лампу, не поворачивая ее.
4. Установите новую лампу и другие детали в последовательности, обратной снятию.

Стоп-сигнал / Задний габаритный фонарь

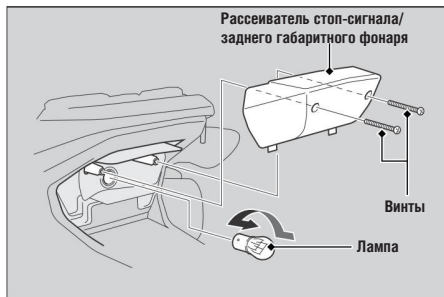

1. Снимите рассеиватель стоп-сигнала/заднего фонаря, открутив винты.
2. Чтобы извлечь лампу, слегка нажмите на нее и проверните против часовой стрелки
3. Извлеките лампу, не поворачивая ее.
4. Установите новую лампу и другие детали в последовательности, обратной снятию.
 - Установите рассеиватель стоп-сигнала/заднего фонаря на место.

Передние/задние указатели поворота

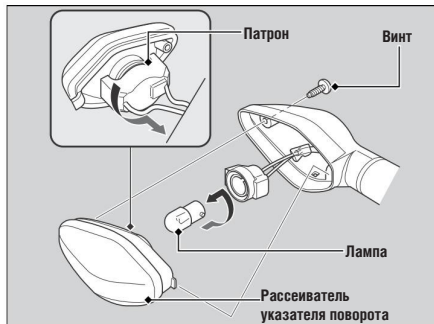

1. Снимите рассеиватель указателя поворота, открутив винт.
2. Поверните патрон против часовой стрелки и извлеките его.
3. Чтобы извлечь лампу, слегка нажмите на нее и проверните против часовой стрелки
4. Установите новую лампу и другие детали в последовательности, обратной снятию.

► Используйте лампы только янтарного цвета.

Подсветка номерного знака

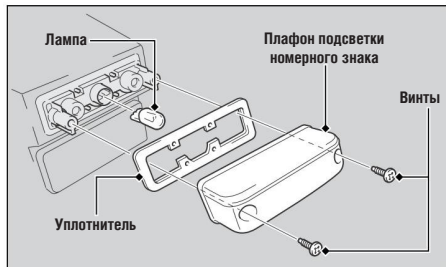

1. Открутите винт.
2. Снимите плафон подсветки номерного знака и уплотнитель.
3. Извлеките лампу, не поворачивая ее.
4. Установите новую лампу и другие детали в последовательности, обратной снятию.

Перегоревший предохранитель

Прежде чем производить действия с предохранителями, внимательно прочтите раздел «Проверка и замена предохранителей». (► Стр. 47)

Блок предохранителей и предохранители

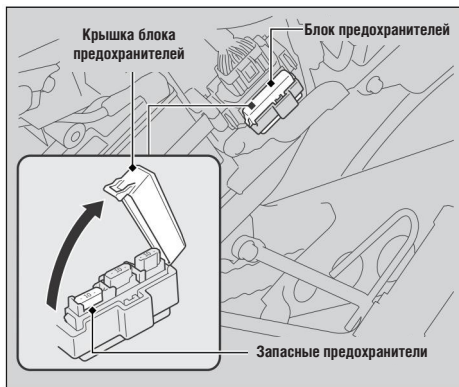

1. Снимите левую боковую крышку. (► Стр. 59)
2. Снимите крышку блока предохранителей.
3. Выньте по очереди каждый предохранитель и проверьте их. Заменяйте перегоревший предохранитель предохранителем такого же номинала.
4. Закройте крышку блока предохранителей.
5. Установите детали в последовательности, обратной снятию.

Главный предохранитель

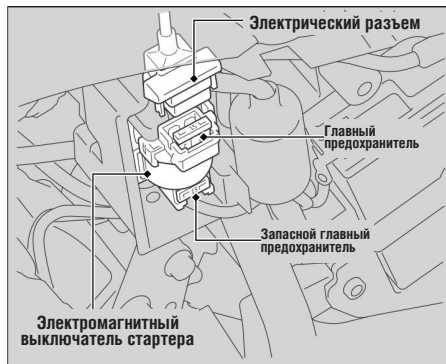

1. Снимите правую левую боковую панель. (► Стр. 59)
2. Отсоедините колодку разъема электромагнитного выключателя стартера.
3. Извлеките главный предохранитель и проверьте его исправность. Заменяйте перегоревший предохранитель предохранителем такого же номинала.
 - Запасной предохранитель (номиналом 30А) находится в нижней части электромагнитного выключателя стартера.
4. Установите детали в последовательности, обратной снятию.

ПРИМЕЧАНИЕ

Если предохранитель снова перегорит, это может указывать на неисправность электрооборудования. Обратитесь к официальному дилеру Honda для проверки мотоцикла.

Перебои в работе двигателя

Если фильтр топливного насоса засорен, в работе двигателя могут появиться перебои.

Вы можете продолжать движение даже при наличии данного признака неисправности.

Если перебои в работе двигателя наблюдаются даже при достаточном уровне топлива, как можно скорее обратитесь к официальному дилеру Honda для проверки.

Информация

Ключи.....	Стр. 90
Приборы, органы управления и другое оборудование.....	Стр. 91
Уход за мотоциклом.....	Стр. 92
Хранение мотоцикла.....	Стр. 95
Транспортировка мотоцикла.....	Стр. 96
Вы и окружающая среда.....	Стр. 97
Идентификационные номера.....	Стр. 98
Использование спиртосодержащих видов топлива.....	Стр. 99
Каталитический нейтрализатор.....	Стр. 100

Ключи

Ключ зажигания

В комплект поставки мотоцикла входят два ключа зажигания и табличка с номером ключа и штрих-кодом. Храните табличку с номером ключа в надежном месте.

Для изготовления дубликата ключа официальному дилеру Honda необходимо предоставить запасной ключ и табличку с номером ключа.

Если утрачены все ключи и табличка с номером ключа, официальному дилеру Honda придётся демонтировать блок управления системой зажигания, чтобы определить номер ключа.

Металлический брелок на ключе зажигания может стать причиной повреждения зоны вокруг замка зажигания.

Приборы, органы управления и другое оборудование

Выключатель зажигания

Если вы надолго оставите мотоцикл с выключателем зажигания в положении **I** (On) (вкл) и неработающим двигателем, то произойдет разряд аккумуляторной батареи. Запрещается поворачивать ключ зажигания во время езды.

Одометр

При превышении пробега в 99,999.9 км одометр будет всегда показывать «99,999.9».

Счетчик пробега за поездку

При превышении пробега в 999,9 км счетчик пробега за поездку будет сброшен на ноль.

Пакет для документов

Храните Руководство по эксплуатации, регистрационные документы и страховые документы в пластиковом пакете, поместив его в багажный отсек под сиденьем.

Система выключения зажигания

При падении мотоцикла датчик наклона дает команду на автоматическую остановку двигателя и отключение топливного насоса. Для перезагрузки датчика и пуска двигателя необходимо сначала перевести выключатель зажигания в положение **O** (Off) (выкл), а затем — в положение **I** (On) (вкл).

Уход за мотоциклом

Регулярная мойка и полировка очень важны для увеличения срока службы мотоцикла Honda. На чистом мотоцикле проще выявить проблемы в самом начале их развития. Это особенно актуально для тех районов, где присутствует воздействие морской воды или используются противогололедные реагенты, вызывающие коррозию. Мойте мотоцикл после езды по прибрежным или обработанным противогололедными реагентами дорогам.

Мойка

Прежде чем приступить к мойке мотоцикла, дайте двигателю, выпускной трубе с глушителем, тормозам и другим нагретым агрегатам остыть.

1. Тщательно смойте струей воды под низким давлением рыхлые загрязнения с мотоцикла, используя для этого садовый шланг.
2. При необходимости используйте мягкую губку или полотенце для удаления сильных загрязнений.
 - ▶ Особую осторожность проявляйте при мытье ветрового щитка, фар, наружных панелей облицовки и других пластиковых деталей, чтобы не поцарапать их. Не направляйте струю воды на воздухозаборник воздухоочистителя, выходное отверстие глушителя и электрические компоненты.
3. Тщательно сполосните мотоцикл большим количеством чистой воды и вытрите его мягкой и чистой тканью.
4. После высыхания мотоцикла смажьте все подвижные детали.
 - ▶ Следите за тем, чтобы масло не попадало на шины или тормоза. Масло, попавшее на тормозной диск, тормозной барабан или тормозные колодки, существенно снижает эффективность работы тормозов, что может привести к аварии.
5. Смажьте приводную цепь сразу после мойки и просушивания мотоцикла.
6. Нанесите специальный состав на основе воска, чтобы защитить детали от коррозии.
 - ▶ Запрещается применять составы, содержащие агрессивные моющие добавки и растворители. Они могут повредить лакокрасочное покрытие, а также металлические и пластиковые детали мотоцикла. Очистите шины и тормоза от остатков воскового полироля.
 - ▶ Если наружные панели мотоцикла окрашены матовой краской, не применяйте для их обработки восковые полироли.

Меры предосторожности при мойке

- Не используйте мойки высокого давления:
 - ▶ Мойки высокого давления могут повредить движущиеся детали и электрические компоненты, сделав их неработоспособными.
 - ▶ Вода может попасть в корпус дроссельной заслонки и/или воздухоочиститель.
- Не направляйте струю воды на глушитель.
 - ▶ Вода, скопившаяся в глушителе, может воспрепятствовать пуску двигателя и вызвать коррозию глушителя.
- Просушите тормоза.
 - ▶ Вода отрицательно влияет на эффективность тормозов. После мойки совершите небольшую поездку на низкой скорости, периодически пользуясь тормозами, чтобы просушить их.
- Не направляйте струю воды под седло.
 - ▶ Вода, попавшая в подседельное пространство, может повредить находящиеся в нем документы и вещи.
- Не направляйте струю воды на воздухоочиститель.
 - ▶ Вода, попавшая в воздухоочиститель, может воспрепятствовать пуску двигателя.
- Не направляйте струю воды на фару:
 - ▶ Внутренние поверхности рассеивателя фары могут временно запотевать, если рассеиватель намочнет под дождем или во время мойки. Это не сказывается на функционировании фары.
 - ▶ Любой конденсат на внутренних поверхностях рассеивателя фары должен исчезнуть через несколько минут работы двигателя при включенных фарах. Однако если в рассеивателе появилось большое количество воды или льда, обратитесь к официальному дилеру Honda для проверки мотоцикла.
- Не используйте воск и полировочные составы на матовых окрашенных поверхностях.
 - ▶ Мойте матовые окрашенные поверхности мягкой тканью или губкой с большим количеством воды, используя мягкое чистящее средство. Вытирайте поверхности насухо мягкой ветошью.

см. продолжение

Компоненты из алюминиевого сплава

Алюминий корродирует при контакте с грязью, землей и дорожной солью. Регулярно очищайте детали из алюминиевого сплава и следуйте приведенным ниже указаниям, чтобы избежать появления на них царапин:

- Исключите использование жестких щеток, металлических губок или очистителей, содержащих абразивные или химические вещества.
- Избегайте контактов с бордюрами, не проезжайте через них.

Панели

Следуйте приведенным ниже указаниям, чтобы избежать появления царапин и других дефектов:

- Для мойки используйте мягкую губку и большое количество воды.
- Для удаления въевшейся грязи используйте мягкое моющее средство, которое необходимо тщательно смыть после удаления загрязнения большим количеством воды.
- Избегайте попадания бензина, тормозной жидкости и моющих средств на приборы, панели облицовки и фары.

Выпускная труба и глушитель

В случае окрашенной выпускной трубы и глушителя не используйте для их очистки абразивные средства для кухонной посуды. Используйте для очистки окрашенной поверхности выпускной трубы и глушителя нейтральное моющее средство. Если вы не уверены, окрашена или нет выпускная труба и глушитель скутера, обратитесь за консультацией к официальному дилеру Honda.

Хранение мотоцикла

Если мотоцикл предполагается хранить вне помещения, желательно использовать специальный чехол, закрывающий весь мотоцикл.

Если предполагается длительное хранение мотоцикла, следуйте приведенным ниже рекомендациям:

- Вымойте мотоцикл и обработайте его специальными защитными средствами (кроме поверхностей, окрашенных матовой краской). Нанесите на хромированные поверхности смазку, предохраняющую от коррозии.
- Смажьте приводную цепь. (➡ Стр. 49)
- Установите мотоцикл на подставку для технического обслуживания, чтобы колеса не касались земли.

- После дождя снимите наружные облицовочные панели и дайте мотоциклу высохнуть.
- Снимите аккумуляторную батарею (➡ Стр. 54), чтобы избежать ее разряда. Полностью зарядите аккумуляторную батарею и положите ее в темное место с хорошей вентиляцией.
 - ▶ Если аккумуляторная батарея с мотоцикла сниматься не будет, отсоедините провод от «отрицательного» полюсного ⊖ вывода, чтобы избежать ее разряда.

При расконсервации мотоцикла после длительного хранения выполните все пункты, указанные в разделе «Регламент технического обслуживания».

Транспортировка мотоцикла

Если мотоцикл нуждается в транспортировке, то он должен быть погружен на специальный прицеп для перевозки мотоциклов либо на грузовой автомобиль или прицеп с платформой, погрузочной рампой или подъемной платформой. В любом случае, он должен быть надежно закреплен стропами. Запрещается буксировать мотоцикл, даже методом частичной погрузки.

ПРИМЕЧАНИЕ

Буксировка мотоцикла может вызвать серьезные повреждения трансмиссии.

Вы и окружающая среда

Являясь обладателем мотоцикла и получая удовольствие от его вождения, не забывайте об охране окружающей среды.

Используйте неагрессивные чистящие средства

Для мойки мотоцикла применяйте биоразлагаемые моющие средства. Не используйте очистители аэрозольного типа, в состав которых входит хлорфторуглерод, разрушающий озоновый слой атмосферы.

Утилизируйте отходы

Сливайте масло и другие токсичные вещества в отдельные емкости и сдавайте на пункты утилизации. Узнайте места расположения местных пунктов утилизации и получите консультации относительно правил утилизации токсичных материалов. Не выбрасывайте отработанное масло в контейнеры для бытового мусора и не выливайте его на землю или в канализацию. Отработанное масло, топливо, охлаждающая жидкость и растворители имеют в своем составе токсичные вещества, которые являются источником загрязнения окружающей среды.

Идентификационные номера

Серийные номера рамы и двигателя служат для идентификации мотоцикла и необходимы при его регистрации. Они могут также потребоваться при заказе запасных частей. Вы должны переписать эти номера и хранить эти записи в надежном месте.

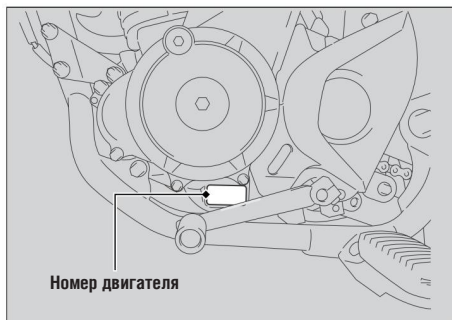
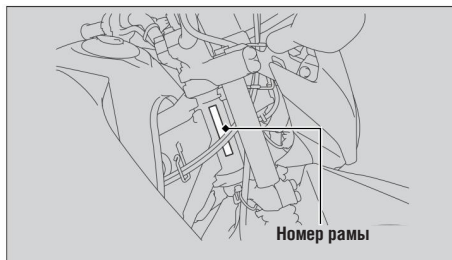

Использование спиртосодержащих видов топлива

В некоторых странах для снижения токсичности отработавших газов в качестве топлива используется смесь бензина и спирта. Если предполагается использовать такое топливо, убедитесь, что оно неэтилированное и его октановое число соответствует рекомендуемому для вашего мотоцикла.

Для использования на данном мотоцикле подходят следующие типы топливных смесей:

- Содержащие не более 10% этанола (этилового спирта) по объему.
 - ▶ Топливо, содержащее этанол, может продаваться под названием газохол (бензин + спирт).

Использование топлива, содержащего более 10 % этанола, может привести к следующим последствиям.

- Повреждение лакокрасочного покрытия топливного бака.
- Повреждение резиновых шлангов топливной магистрали.
- Коррозия топливного бака.
- Снижение эксплуатационных характеристик мотоцикла.

ПРИМЕЧАНИЕ

Использование топлива с содержанием спирта, превышающим рекомендуемые значения, может привести к повреждению металлических, пластиковых и резиновых деталей топливной системы.

Если заметно ухудшение эксплуатационных показателей или имеются другие проблемы, попробуйте сменить марку топлива.

Каталитический нейтрализатор

Данная модель мотоцикла оснащена двумя трехкомпонентными каталитическими нейтрализаторами. Каждый катализатор содержит драгоценные металлы, являющиеся нейтрализаторами при высокотемпературном химическом процессе, преобразующем углеводороды (HC), оксид углерода (CO) и оксид азота (NOx), содержащиеся в отработавших газах, в безопасную газовую смесь.

Неисправный каталитический нейтрализатор увеличивает выброс токсичных веществ в атмосферу и может ухудшить эффективность работы двигателя. После исчерпания ресурса каталитического нейтрализатора необходимо установить новый каталитический нейтрализатор, изготовленный компанией Honda (или его полный аналог).

Для защиты каталитического нейтрализатора мотоцикла соблюдайте следующие рекомендации.

- Используйте только неэтилированный бензин. Использование этилированного бензина приводит к выходу из строя каталитического нейтрализатора отработавших газов.
- Поддерживайте двигатель в исправном состоянии.
- Если имеются нарушения сгорания топлива, обратные вспышки, перебои в работе двигателя и другие нарушения в работе, остановите мотоцикл, выключите двигатель и доставьте мотоцикл к официальному дилеру Honda для проверки.

■ Основные компоненты

Для моделей XR190L

Габаритная длина		2075 мм
Габаритная ширина	Кроме типа SA, II SA	812 мм
	Тип SA, II SA	815 мм
Габаритная высота	Кроме типа SA, II SA	1124 мм
	Тип SA, II SA	1125 мм
Колесная база	Кроме типа SA, II SA	1351 мм
	Тип SA, II SA	1350 мм
Минимальный дорожный просвет	Кроме типа SA, II SA	242 мм
	Тип SA, II SA	240 мм
Угол продольного наклона оси поворота колеса		26°12'
Вылет		95,9 мм
Снаряженная масса		132 кг
Максимальная грузоподъемность* ¹		155 кг
Максимальная грузоподъемность заднего багажника		5 кг
Пассажироместимость		Водитель и один пассажир
Минимальный радиус поворота		2,10 м

¹ Включая водителя, пассажира, весь багаж и дополнительное оборудование.

Рабочий объем двигателя		184 см ³
Диаметр цилиндра x ход поршня	Кроме типа SA, II SA	61,0 x 63,096 мм
	Тип SA, II SA	61,0 x 63,1 мм
Степень сжатия		9,5 : 1
Топливо	Кроме типа SA, II SA	Неэтилированный бензин Рекомендуемое октановое число: 91 (по исследовательскому методу) или выше
	Тип SA, II SA	Неэтилированный бензин Рекомендуемое октановое число: 90 (по исследовательскому методу) или выше
Спиртосодержащее топливо	Содержание не более 10% ЭТАНОЛА (этилового спирта) по объему	
Вместимость топливного бака	Кроме типа SA, II SA	12 литров
	Тип SA, II SA	11,9 литров
Аккумуляторная батарея		YTX7L-BS MTX7L-RS или аналогичная 12 В - 6 А-ч (10HR)

Технические характеристики

Передаточные числа	1-я передача	2,785
	2-я передача	1,789
	3-я передача	1,368
	4-я передача	1,090
	5-я передача	0,928
Передаточное число (моторная/главная передачи)		3,136 / 3,000

Для моделей XR190CT

Габаритная длина	2103 мм
Габаритная ширина	842 мм
Габаритная высота	1127 мм
Колесная база	1369 мм
Минимальный дорожный просвет	237 мм
Угол продольного наклона оси поворота колеса	27°10'
Вылет	101 мм
Снаряженная масса	137 кг
Максимальная грузоподъемность ^{*1}	95 кг
Максимальная грузоподъемность заднего багажника	20 кг
Пассажировместимость	Водитель
Минимальный радиус поворота	2,10 м

¹ Включая водителя, пассажира, весь багаж и дополнительное оборудование.

Рабочий объем двигателя	184 см ³	
Диаметр цилиндра x ход поршня	61,0 x 63,096 мм	
Степень сжатия	9,5 : 1	
Топливо	Кроме типа DK, II DK, U, II U	Неэтилированный бензин Рекомендуемое октановое число: 91 (по исследовательскому методу) или выше
	Тип DK, II DK, U, II U	Неэтилированный бензин Рекомендуемое октановое число: 90 (по исследовательскому методу) или выше
Спиртосодержащее топливо	Содержание не более 10% ЭТАНОЛА (этилового спирта) по объему	
Вместимость топливного бака	12 литров	
Аккумуляторная батарея	YTX7L-BS MTX7L-RS или аналогичная 12 В - 6,0 А·ч (10HR)	
	Передаточные числа	1-я передача 2,785
		2-я передача 1,789
		3-я передача 1,368
		4-я передача 1,090
		5-я передача 0,928
Передаточное число (моторная/главная передачи)	3,136 / 3,466	

■ Информация по техническому обслуживанию

Для моделей XR190L

Размер шины	Передняя	90/90-19M/C 52P
	Задняя	110/90-17M/C 60P
Тип шины	с диагональным кордом, камерная	
Рекомендуемые шины	Передняя	CHENG SHIN (CST) C6559F
	Задняя	CHENG SHIN (CST) C6559
Давление воздуха в шинах (водитель)	Передняя	150 кПа (1,50 кгс/см ²)
	Задняя	150 кПа (1,50 кгс/см ²)
Давление воздуха в шинах (водитель и пассажир)	Передняя	150 кПа (1,50 кгс/см ²)
	Задняя	200 кПа (2,00 кгс/см ²)
Минимальная глубина протектора	Передняя	3,0 мм
	Задняя	3,0 мм
Свеча зажигания	CPR8EA-9 (NGK)	
Зазор между электродами свечи зажигания	0,8 - 0,9 мм	
Частота холостого хода	1400 ± 100 об/мин	

Рекомендуемое моторное масло	Моторное масло Honda для четырехтактных двигателей, классификация по API не ниже SJ, кроме маркированных как Energy Conserving (энергосберегающие) или Resource Conserving (экологичные), вязкость по SAE 10W-30, соответствие классу MA по стандарту JASO T 903	
Заправочная емкость системы смазки двигателя	При замене масла	1 литр
	После разборки двигателя	1,2 литра
Рекомендуемая тормозная жидкость	Honda DOT3 или DOT4	
Рекомендуемая смазка для приводной цепи	Специальная смазка для цепей типа O-ring. При ее отсутствии можно использовать трансмиссионное масло SAE 80 или 90.	
Провисание приводной цепи	20 - 30 мм	
Стандартная приводная цепь	СНОНО428НО	
	Число звеньев	128
Стандартные размеры звездочек	Ведущая звездочка	16 зубьев
	Ведомая звездочка	48 зубьев

Для моделей XR190CT

Размер шины	Передняя	2.75-21 45M
	Задняя	90/100-18M/C 54M
Тип шины	с диагональным кордом, камерная	
Рекомендуемые шины	Передняя	CHENG SHIN (CST) CM-725
	Задняя	CHENG SHIN (CST) CM-726
Давление воздуха в шинах (водитель)	Передняя	150 кПа (1,50 кгс/см ²)
	Задняя	150 кПа (1,50 кгс/см ²)
Минимальная глубина протектора	Передняя	3,0 мм
	Задняя	3,0 мм
Свеча зажигания	CPR8EA-9 (NGK)	
Зазор между электродами свечи зажигания	0,8 - 0,9 мм	
Частота холостого хода	1400 ± 100 об/мин	

Рекомендуемое моторное масло	Моторное масло Honda для четырехтактных двигателей, классификация по API не ниже SJ, кроме маркированных как Energy Conserving (энергосберегающие) или Resource Conserving (экологичные), вязкость по SAE 10W-30, соответствие классу MA по стандарту JASO T 903		
Заправочная емкость системы смазки двигателя	При замене масла	1	литр
	После разборки двигателя	1,2	литра
Рекомендуемая тормозная жидкость	Honda DOT3 или DOT4		
Рекомендуемая смазка для приводной цепи	Специальная смазка для цепей типа O-ring. При ее отсутствии можно использовать трансмиссионное масло SAE 80 или 90.		
Провисание приводной цепи	20 - 30 мм		
Стандартная приводная цепь	CHONO428HO		
	Число звеньев	132	
Стандартные размеры звездочек	Ведущая звездочка	15	зубьев
	Ведомая звездочка	52	зубьев

■ Лампы

Огни головного света	12 В	35/35 Вт
Стоп-сигнал / Задний габаритный фонарь	12 В	21/5 Вт
Передние указатели поворота	12 В	10 Вт × 2
Задние указатели поворота	12 В	10 Вт × 2
Габаритный фонарь	12 В	5 Вт
Подсветка номерного знака	12 В	5 Вт

■ Плавкие предохранители

Главный предохранитель	15 А
Другие предохранители	10 А

